

**ROTHENBERGER**  
pipetool technologies at work

# KATALOG 2024/25



# Dobrodošli u ROTHENBERGER!

Mi u ROTHENBERGER-u se vodimo potrebama vodoinstalatera, serviseru i instalatera. Razvijamo cijevne alate i strojeve koji pomažu obrtnicima da osiguraju da gradilišta uvijek budu pod kontrolom.

Da bismo to postigli, svijet gledamo kroz vaše oči, upoznajemo se s vašim svakodnevnim radom i slušamo Vaše prijedloge ili kritike. Pored toga, svi naši novi proizvodi prolaze test izdržljivosti na licu mjesta. Samo ako prođu ovaj test mogu se plasirati na tržište.

Ako ste u mogućnosti dovršiti svoj posao čisto, brzo, lako i profitabilno, i idite kući zadovoljni, tada smo dobro obavili posao.



## Sadržaj

Sadržaj				Stranica
Alat opće namjene				
Instalacija				
Servis i održavanje				
ROWELD				
Hlađenje/klimatizacijski uređaji				
Alati opće namjene				4
Spajanje				11
Savijanje				25
Rezanje				27
RODIA dijamantne jezgrene bušilice				32
Zamrzivanje				35
Provjera i detekcija curenja				36
Inspekcija i lociranje				39
Ispiranje i čišćenje cijevi				46
ROWELD varenje plastičnih cijevi				53
Hlađenje i klimatizacijska tehnologija				56

### ROGRIP XL

#### Brzo podesiva vodoinstalaterska kliješta

- Kliješta od 16" do promjera cijevi 3.1/2"
- Zahvat u 3 točke: savršeno prijanjanje i sigurno stezanje do maksimalnog promjera cijevi
- ROTHENBERGER Curve-Shape-Design: posebno ergonomičan kod cijevi velikog promjera, smanjuje opasnost priklještenja prstiju
- Široke drške za veću udobnost i bolji prijenos snage
- 14 pozicija postavljanja za raznovrstan rad

#### Tehnički podaci:

- **Ojačano krom-vanadij čelikom** kalupno kovanje s umetnutim spojnicama
- **Glava i spojnice** brušene
- **Dvostruko ojačane hvataljke**, izuzetno operetive

**Gigantski zahvat od 3.5" - kompaktan pri apliciranju**

Zahvat u trima točkama na sredini za sigurno hvatanje. Savršen zahvat kod cijevi do Ø 3.1/2"



**ROTHENBERGER Curve-Shape-Design**  
- Posebno ergonomično!

ROGRIP XL, Ø 3.1/2" / 102 mm  
br. 1000000328

€ 64,86

\*Patent-br.: DE112012002554A5

### ROGRIP M

#### Brzo podesiva vodoinstalaterska kliješta

- 30% više obuhvatnog kapaciteta: kliješta od 10" do promjera cijevi 2"
- zahvat u trima točkama: savršeno prijanjanje i sigurno stezanje do maksimalnog promjera cijevi
- Široke drške za veću udobnost i bolji prijenos snage

#### Tehnički podaci:

- **Ojačano krom-vanadij čelikom** kalupno kovanje s umetnutim spojnicama
- **Glava i spojnice** brušene
- **Dvostruko ojačane hvataljke**, izuzetno operetive



ROGRIP M 7" 2K (radno područje 0-32 mm)  
br. 1000002698

€ 22,62

ROGRIP M 10" 2K (radno područje 0-51 mm)  
br. 1000002700

€ 26,74

### ROGRIP F

#### Brzopodesiva vodoinstalaterska kliješta

- 30% više obuhvatnog kapaciteta: kliješta od 10" do promjera cijevi 2"
- Zahvat u 3 točke: savršeno prijanjanje i sigurno stezanje do maksimalnog promjera cijevi
- ROTHENBERGER Curve-Shape-Design: posebno ergonomičan kod cijevi velikog promjera, smanjuje opasnost priklještenja prstiju
- Sigurnosni sustav blokiranja: sprečava nenamjerno otvaranje i omogućuje do 50% brže postavljanje

#### Tehnički podaci:

- **Ojačano krom-vanadij čelikom** kalupno kovanje s umetnutim spojnicama
- **Glava i spojnice** brušene
- **Dvostruko ojačane hvataljke**, izuzetno operetive



ROGRIP F 7" 2K (radno područje 0-32 mm)  
br. 1000002702

€ 24,68

ROGRIP F 10" 2K (Radno područje 0-51 mm)  
br. 1000002705

€ 28,80

### Cijevna kliješta 45°, SUPER S

#### Kromirani vanadij čelik. Dodatno ojačana i kaljena. Polirane čeljusti. Veličine ovisno o namjeni i prostoru.

- Samo-stezanje: stezanje u 3 točke osigurava pouzdano i čvrsto prijanjanje. Čak i na glatkim cijevima

- Pouzdano držanje i klizanje sa zubima postavljenim nasuprot okretanju, indukcijsko kaljeni.
- Dvostruko-T profilne čeljusti, idealne za stezanje različitih oblika materijala. Omogućavaju univerzalnu primjenu.



Cijevna kliješta, 45°, Super S, 1.1/2"  
br. 070123X

€ 45,33

Cijevna kliješta, 45°, Super S, 1/2"  
br. 070121X

€ 30,86

Cijevna kliješta, 45°, Super S, 2"  
br. 070124X

€ 77,22

Cijevna kliješta, 45°, Super S, 1"  
br. 070122X

€ 34,50

Cijevna kliješta, 45°, Super S, 3"  
br. 70125

### Cijevna kliješta 45°

#### Kromirani vanadij čelik. Dodatno ojačana i kaljena. Polirane čeljusti. Veličine ovisno o namjeni i prostoru.

- Veličine ovisno o namjeni i prostoru
- Vrh s tankim čeljustima, pod kutom od 45°



Cijevna kliješta, 45°, 1/2"  
br. 070131X

€ 30,86

Cijevna kliješta, 45°, 1.1/2"  
br. 070133X

Cijevna kliješta, 45°, 1"  
br. 070132X

€ 36,01

Cijevna kliješta, 45°, 2"  
br. 070134X

€ 77,22

### Cijevna kliješta 90°

#### Kromirani vanadij čelik. Dodatno ojačana i kaljena. Polirane čeljusti. Veličine ovisno o namjeni i prostoru.

- Veličine ovisno o namjeni i prostoru
- Vrh s tankim čeljustima, pod kutom od 90°



br. 070111X

Cijevna kliješta, 90°, 1"  
br. 070110X

€ 41,16

Cijevna kliješta, 90°, 1.1/2"  
br. 070111X

€ 47,34

Cijevna kliješta, 90°, 3"  
br. 70113

€ 123,58

Cijevna kliješta, 90°, 2"  
br. 070112X

€ 78,25

Cijevna kliješta, 90°, 4"  
br. 70114

€ 154,49

### Kliješta za armature 90 stupnjeva

Izrađene od cijelog komada krom-vanadij posebnog čelika

- Plastična čeljust osigurava sigurno hvatanje uz očuvanje materijala, posebno za kromirane armature tj. polirane površine
- Visoko kvalitetno s Duramant-Epoksid oblogom

Plastična čeljust za očuvanje kod hvatanja!

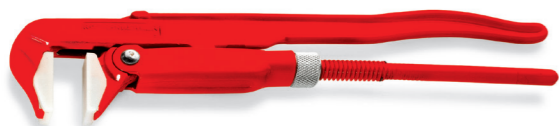

Kliješta za armature 14" / Ø 1"  
br. 70545

€ 61,77

### Profi-komplet 1



br. 070122X



br. 070123X

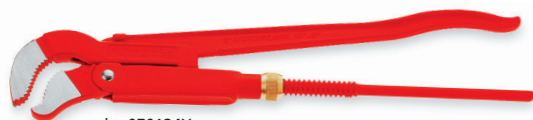

br. 070124X

Komplet (br. 070130X) uključuje: kliješta Super S Ø 1" (br. 070122X), Super S 1,1 / 2" (br. 070123X) i Super S Ø 2" (br. 070124X)

Profi-komplet 1  
br. 070130X

€ 149,34

### Profi-komplet 3



br. 070122X



br. 070123X



br. 70528

Komplet (br. 070140X) uključuje: kliještima Super S o 1" (br. 070122X), Super S 1,1 / 2" (br. 070123X) i Wapu SP 10" (br. 70528)

Profi-komplet 3  
br. 070140X

€ 97,83

### Vodoinstalaterska kliješta SP

Kliješta za armaturene pipe

Izrađeno po DIN5231 D, s teškim zglobnim kutijama, kromiranim vanadijumskim čelikom, kovanim odljevom, dodatno kaljeno, polirani spojevi.



Wapu SP, 7"  
br. 70527

€ 10,60

Wapu SP, 10"  
br. 70528

€ 11,28

### Profi-komplet 2



br. 070122X



br. 070123X



br. 70528

br. 70027

Komplet (br. 070135X) uključuje: kliješta Super S Ø 1" (br. 070122X), Super S 1,1 / 2" (br. 070123X) Wapu SP 10" (br. 70528) i TUBE CUTTER 35 (br. 70027)

Profi-komplet 2  
br. 070135X

€ 144,19

### Profi-komplet 4



br. 070122X



br. 070123X



br. 070124X



br. 70528

Set (br. 070137X) sadrži: Cijevna kliješta Super S Ø 1" (br. 070122X), Super S 1,1 / 2" (br. 070123X), Super S Ø 2" (br. 070124X) i Wapu SP 10" (br. 70528)

Profi-komplet 4  
br. 070137X

€ 144,19

### Jednoručna kliješta za cijevi "HEAVY DUTY"

- Samozatezna, kuka s opružnim ležajem
- brzo postavljanje promjera pomoću mjera na kuki
- Habajući dijelovi izmjenjivi, čeljust i kuku moguće naručiti pojedinačno
- Mono-blok lijevano tijelo visoke čvrstoće, s dvostrukim T-profilom, kovanim čeljustim i kukom, fino brušeno, nazubljeno suprotno od strane vrtnje, induktivno ojačano, ojačani i dobro zahvativi vijci za namještanje



Jednoručna kliješta za cijevi HEAVY DUTY, 10"/250 mm  
br. 70151

€ 41,16

Jednoručna kliješta za cijevi HEAVY DUTY, 12"/300 mm  
br. 70152

€ 46,31

### Jednoručna kliješta za cijevi "ALUDUR"

- Jednako snažne kao i „HEAVY DUTY“
- Ušteda na masi od oko 40% s obzirom na čeličnu izvedbu zbog izuzetno lagane aluminijske legure visoke čvrstoće
- Habajući dijelovi izmjenjivi, čeljust i kuku moguće pojedinačno naručiti



Jednoručna kliješta za cijevi ALUDUR, 10"/250 mm  
br. 70159

€ 61,77

Jednoručna kliješta za cijevi ALUDUR, 14"/350 mm  
br. 70160

€ 85,46

### Jednoručna kliješta za cijevi "STILLSON"

- Jednako snažne kao i „HEAVY DUTY“
- Ojačana matica za podešavanje pritišće pri upotrebi na dršku i sprečava neželjeno pomicanje od zadanog položaja
- Optimirano dvostrukom oprugom, što osigurava brzo i sigurno samoprikleštenje, sigurno držanje i na glatkim cijevima



Jednoručna kliješta za cijevi STILLSON, 8"  
br. 70350

€ 33,95

Jednoručna kliješta za cijevi STILLSON, 10"  
br. 70351

€ 37,04



US-Norm GGG-W-651  
Type II Class A

Jednoručna kliješta za cijevi HEAVY DUTY, 14"/350 mm  
br. 70153

€ 50,43

Jednoručna kliješta za cijevi HEAVY DUTY, 18"/450 mm  
br. 70154

€ 66,92

Jednoručna kliješta za cijevi HEAVY DUTY, 24"/600 mm  
br. 70155

€ 113,28

Jednoručna kliješta za cijevi HEAVY DUTY, 36"/900 mm  
br. 70156

€ 247,22

Jednoručna kliješta za cijevi HEAVY DUTY, 60"/1500 mm  
br. 70158

€ 546,01



US-norma GGG-W-651  
Tip I klasa B

Jednoručna kliješta za cijevi ALUDUR, 18"/450 mm  
br. 70161

€ 113,28

Jednoručna kliješta za cijevi ALUDUR, 24"/600 mm  
br. 70162

€ 144,19

Jednoručna kliješta za cijevi ALUDUR, 36"/900 mm  
br. 70163

€ 288,43

Jednoručna kliješta za cijevi ALUDUR, 48"/1200 mm  
br. 70168

€ 515,10

Jednoručna kliješta za cijevi ALUDUR, 60"/1500 mm  
br. 70169

€ 628,43



US-norma GGG-W-651  
Tip I klasa B

Jednoručna kliješta za cijevi STILLSON, 12"  
br. 70352

€ 40,13

Jednoručna kliješta za cijevi STILLSON, 14"  
br. 70353

€ 44,25

Jednoručna kliješta za cijevi STILLSON, 18"  
br. 70354

€ 61,77

Jednoručna kliješta za cijevi STILLSON, 24"  
br. 70355

€ 102,98

### Ključevi za armature

Kovani iz jednog komada čelika, glatke čeljusti za zaštitu armatura i osjetljivih tj. poliranih površina



Ključ za armaturu (260 mm), SW 75  
br. 350850

Ključ za armaturu (275 mm), SW 65  
br. 350900

### ROFAST kliješta 10" -2K

ROFAST kliješta 10" 260 mm je univerzalni alat i zamjenjuje set ključeva od 0 mm do 50 mm. Ključ je pogodan za hvatanje, držanje, pritiskanje i savijanje.

- Nježan prema površini zahvaljujući glatkim, paralelnim čeljustima
- Svestran: kliješta i ključ u jednom
- Alat Zamjenjuje dva kompleta ključeva (0-50 mm ili 0-1 7/8")
- Praktično rukovanje zahvaljujući bezstupanjskom podešavanju



ROFAST kliješta  
br. 1500003390

### Teleskopski ključ za umivaonik

Kromirana, sa zakretnom oprugom, opterećeni prihvat za lijevi i desni zupčanik



Teleskopski ključ za matice, 10-32mm  
br. 70225

Teleskopski ključ za matice, 20-48mm  
br. 70226

Teleskopski ključ za matice, 32-63mm  
br. 70227

### UNI-stupnjeviti ključ komplet

Za ugradnju i vađenje ventilnih spojeva toplinskih tijela, spajanje vijkom povrata i kratko produživanje slavina, krom-vanadij ojačan čelik, pronikljeno, četverokutni pogon 1/2"

- Mnogostrano upotrebljiv, grebenasti zahvat, unutarnji šesterokutni i dvanaesterokutni zahvat, veličine 3/8 - 1/2 - 3/4 - 1" i druge međuveličine



UNI-stupnjeviti ključ (s drškom)  
br. 73297

€ 51,46

UNI-stupnjeviti ključ  
br. 73298

€ 24,68

### RO-QUICK komplet

Držač ventila i ključ za uvijanje za ekscentrične i standardne ventile

Držač ventila i ključ za uvijanje za ekscentrične i standardne ventile

- Brz rad bez problema kod montaže kada, umivaonika i sudopera
- Upotrebljiv i s gornje i s donje strane



Bez oštećenja kromiranih dijelova!

Komplet RO-QUICK  
br. 70439

€ 82,37

### Ključ za maticu slavine

Krom-vanadij čelik, kalupno kovanje, vrlo robustan

- pomična poprečna drška omogućuje optimalan prijenos snage
- pomična čeljust za lijevi i desni hod



Ključ za maticu slavine 3/8 - 1.1/4"  
br. 70228

€ 51,46

### Univerzalni stol za radionicu

- Stabilni, robustni, praktični pri transportiranju sa sklopivim cijevastim postoljem
- Optimalna radna površina: površina izrađena od višeslojno ljepljenog drveta bukve
- Izvedba za postavljače cijevi: rubovi od čelika, idealno za rad sa škripcem



Stol (1000 x 550 x 835 mm)  
br. 70696

€ 278,13

Stol (1200 x 750 x 835 mm)  
br. 70698

€ 445,04

### CIJEVNI škripac

Sklopiva, s automatskim zatvaračem. Gornja i donja potporna čeljust dodatno očvršćena i polirana. Snažno vreteno za stezanje. Izdržljiv epoksidni prah.

- Pouzdan stisak: oslonac za cijev i pomični gornji držač.



Cijevni škripac, 1/8-2"  
br. 70710

€ 189,43

Cijevni škripac, 1/8-3"  
br. 70712

€ 305,95

Cijevni škripac, 1/8-4"  
br. 70711

€ 389,40

### Paralelni škripac

- Sa kovanom i otvrdnutom čeljusti, čelično kovano ispod paralelnih vilica škripca
- Neslomljiv
- Zaštićeno, snažno vreteno s trapeznim navojem
- Podesiva dvostrana vodilica
- Baza za nakovanj za posao izravnavanja i sabijanja

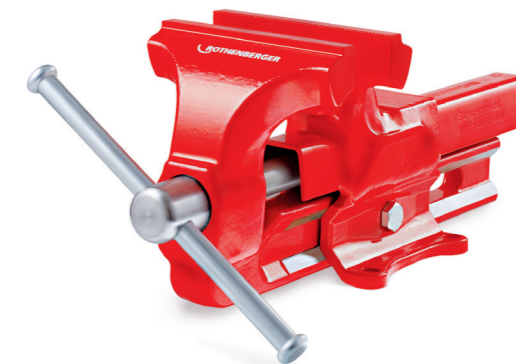

120mm Ø 3/8 - 1.1/2" Ø 16 - 55mm  
br. 070705X

€ 278,13

140mm Ø 3/4 - 2" Ø 27 - 70mm  
br. 070735X

€ 401,77

### Azubi set, 50 dijelova

ROTHENBERGER set za šegre i početak karijere od 50 dijelova nudi idealnu osnovnu opremu za buduće majstore.

- Svestran: Opsežan i praktičan izbor alata
- Prijenosno: Praktično i robustno kućište od pocinčanog čeličnog lima



Azubi set 50 dijelova  
br. 19166

## Alatni kompleti

### ROCASE System

Savršeno rješenje za pohranu i transport!

- Četiri različite veličine – složive jedan na drugi
- Nemojte trošiti svoje dragocjeno vrijeme na prikupljanju alata. Sve na jednom mjestu.
- Setovi za ručni alat također.
- Brzo prilagodljivo za promjenjive poslove.
- Izvanredno jednostavno rješenje: stisnite svoje ROCASE-ove zajedno i odnesite.



Sklopiva prednja ručka

Držač za remeni nosač

ROCASE klik sustav:  
Zaključajte opterećenje do 50 kg

Robustno  
ABS plastika.



ROCKET

br.	Izvedba	Cijena €
1300003334	ROCASE 4212 crvena, bez umetka, (390x190x120mm) sa držačem	37,60
1300003541	ROCASE 4414 crvena, bez umetka, (390x390x140mm) sa držačem	62,75
1300003336	ROCASE 6414 crvena, bez umetka, (590x390x140mm) sa držačem	62,75
1300003337	ROCASE 6427 crvena, bez umetka, (590x390x270mm) sa držačem	100,48
1000002108	ROCASE 4414 M. 2 TRAYS U. 12 ROBOX B2350	125,63
1000002109	6 ROBOX B2350 + 1 TRAY FÜR ROCASE 4414	47,89
1500002641	ROBOX B2350 172x114x49mm sivi	5,77
1500002239	Naramenica za nošenje crvena sa logom	29,78

## Ručno proširivanje

### ROLOCK EXPANDER Power Torque kompleti

Za proširivanje i kalibriranje mekih i polutvrdih cijevi Ø 8 - 42 mm (5/16 - 1.3/4") kao i za izradu cijevnih spojnica i sužavanja cijevi

- Smanjenje troškova za spojnice i držače spojnice
- Prerada cijevi u cijevne spojnice
- Do 50% uštede radnog vremena, materijala za lemljenje, lem i energiju naspram povezivanja spojnica
- Sigurni spojevi prema DVGW-u
- Robustno, lagano i s tek malo habanja
- Precizno namještanje kapilarnog procjepa
- EPT® – Koljenasta poluga s unutarnjim ležajem

Stupanj širenja i kapilarni procjep postupno podesis bez alata

#### Ekstra veliki segmenti

Sigurno povezivanje cijevi prema DVGW-u

\*Broj patenta: DE102010035222B4

Kompleti uključuju: kliješta za širenje ROLOCK EXPANDER Power Torque (br. 12400), glavu za širenje, unutarnje i vanjske rezače cijevi (br. 11006), kofer.

Komplet, Ø 12 - 15 - 18 - 22 - 28 mm  
br. 12503 € 721,16

Komplet, Ø 10 - 12 - 16 - 22 - 28 mm  
br. 12505 € 721,16



Proizvedeno u Njemačkoj

Više od 40 godina stručnosti od strane pionira tehnike proširivanja i jednog od vodećih proizvođača alata za proširivanje!

Duga ruka poluge

Manja uporaba sile

Vrlo čvrsto i glatko tijelo od aluminija

Mala masa, optimalno rukovanje

Ergonomske drške

Bez klizanja i zaglavlivanja

Prihvata od čelika

Brza izmjena zatvarača - robustan i lako prenosiv

Patentirani sustav za brzu promjenu ROLOCK glave za širenje - također je kompatibilan s vijčanom glavom

### Glava za širenje ROLOCK

Za izradu normiranih spojnica Ø 8 - 42 mm prema DVGW-u i prema propisima Gaz de France

- Do 50% uštede za vrijeme rada, materijal za lemljenje, lem i energiju naspram klasičnom radu sa spojnica
- Dubina spojnica prema DVGW-u
- Klizno vođenje garantira savršeno centriranje i ravnomjerno kapilarni procjep
- Može se koristiti samo uz ROLOCK kliješta

#### Posebno očvršnuti segmenti

Robustna i lagana

#### Šest zakovica i spojnih vodilica

Vodilice garantiraju savršeno centriranje ravnomjernog kapilarnog procjepa

Širenje krajeva cijevi



Dubina spojnice u mm

Sužavanje

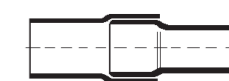

Primjereno i za raznolike promjere

#### Urez na krajevima segmenta

Omogućuje kalibriranje cijevi koje nisu kružnog presjeka i njihovih spojnica

#### Ekstra veliki segmenti

Dubina spojnice odgovara DVGW-u



Maksimalna debljina stijenke u mm

br.	mm	Cu	Al	Fe	Inox	A mm	Cijena €
12408	8	1,0	1,0	1,0	1,0	6,0	136,98
12410	10	1,0	1,0	1,0	1,0	10,0	136,98
12412	12	1,2	1,2	1,2	1,0	12,6	136,98
12414	14	1,2	1,2	1,2	1,0	12,6	136,98
12415	15	1,2	1,2	1,2	1,0	15,5	136,98
12416	16	1,2	1,2	1,2	1,0	15,5	136,98
12418	18	1,2	1,2	1,2	1,0	17,5	136,98
12420	20	1,2	1,2	1,2	1,0	17,5	136,98



Maksimalna debljina stijenke u mm

br.	mm	Cu	Al	Fe	Inox	A mm	Cijena €
12422	22	1,2	1,5	1,5	1,0	20,5	144,19
12428	28	1,5	1,5	1,5	-	18,5	159,65
12432	32	1,5	-	-	-	19,5	180,25
12435	35	1,6	-	-	-	19,5	180,25
12438	38	1,6	-	-	-	19,5	190,55
12440	40	1,5	-	-	-	19,5	190,55
12442	42	1,5	-	-	-	19,5	190,55

### ALLGAS 2000 PS 0,5/2 Compact komplet



Prenosiv montažni uređaj za tvrdo lemljenje u sigurnosnom okviru sa temperaturama plamena do 2.850 °C

Za tvrdo lemljenje željeza, čelika, lima, cijevi i NE metala

- sigurno pri transportu u zatvorenom okviru za nošenje
- prenosiv i lagan montažni uređaj za tvrdo lemljenje
- idealno za mobilnu uporabu na gradilištima i pri servisiranju
- spremnik propana malih dimenzija koji je moguće ponovno puniti

Sa sigurnosnim povratnim ventilom!



Boja boce na slici može varirati!

Pribor u kompletu



ALLGAS 2000 PS 0,5/2 Compact komplet  
br. 35655

€ 844,80

### ROXY 400 L komplet



Standardni uređaj za autogeno varenje sa temperaturama plamena do 3.100 °C

Za tvrdo lemljenje željeza, čelika, lima, cijevi i NE metala

- kompaktan i praktičan uređaj za mobilnu uporabu na gradilištima i pri servisiranju, odmah spreman za uporabu
- višenamjenski pribor - 3 mikromlaznice, 2 ROXY mlaznice, sigurnosni upaljač, zaštitne naočale, čeljusni ključ
- povećana sigurnost uz integriranu blokadu povratnog toka u cijevi za plin i kisik

Smještanje uz uštedu prostora u svakom servisnom vozilu!



Pribor u kompletu

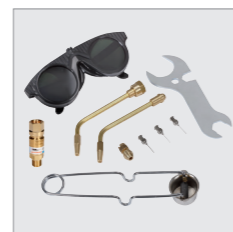

ROXY 400 L komplet  
br. 035780X

€ 634,17

### SUPER FIRE 4 HOT BOX

Ergonomičan profesionalni stroj za lemljenje

Za tvrdo lemljenje (do Ø 28 mm) i meko lemljenje (do Ø 35 mm) ali i za drugu uporabu poput skidanja boje ili smanjivanja crijeva.

- Brzo zagrijavanje, manja potrošnja!
- dugi vijek trajanja
- točno određivanje plamena
- do 2,5 sata lemljenja s jednom kartušom
- udobnost za dugi rad (okidač za postavljanje)

Idealan kovčeg pri servisiranju, do 5 sati rada!

„Twist 'N' Load" - Sustav (5 različitih plamenika)

**Fini plamenik br. 35455 (460 °C):**

Za fino i meko lemljenje, precizan i stabilan plamen

**Standardni plamenik br. 35456 (700 °C):**

Za meko lemljenje i druge radove uz slabi dotok topline, precizan, snažan i stabilan plamen

**Ciklon plamenik br. 35457 (950 °C):**

Za tvrdo i meko lemljenje sa učinkovitim vrtložnim plamenom koji omogućuje jednolično, brzo i štedljivo ugrijavanje cijevi

**Plamenik za vruć zrak br. 35458 (400 °C):**

Za uklanjanje boje i smanjivanje promjera do oko 80 mm, jak i stabilan vruć zrak

**Plamenik za smanjivanje br. 35459 (720 °C):**

Za smanjivanje promjera do 300 mm i za ugrijavanje, stabilan i blag plamen



Peterodjelni komplet (br. 1000002364) uključuje: dršku (br. 1500001354), ciklon plamenik (br. 35457), fini plamenik (br. 35455), reflektor plamena (br. 31043), Stalak (br. 35461), dvije plinske kartuše MAPP (br. 035521-A), kovčeg ROCASE 4414 (br. 1000001945)

SUPER FIRE 4 HOT BOX  
br. 1000002364

€ 221,46

SUPER FIRE 4 Basic Set (ručka 7/16" EU, Zyklon nastavak za lemljenje)  
br. 1500001355

€ 116,37

### SUPER FIRE 3 HOT BOX

Ergonomičan profesionalni stroj za lemljenje

Za tvrdo lemljenje (do Ø 28 mm) i meko lemljenje (do Ø 35 mm) ali i za drugu uporabu poput skidanja boje ili smanjivanja crijeva.

- Brzo zagrijavanje, manja potrošnja!
- dugi vijek trajanja
- točno određivanje plamena
- do 2,5 sata lemljenja s jednom kartušom
- udobnost za dugi rad (okidač za postavljanje)



Peterodjelni komplet (br. 1000002369) uključuje: dršku, ciklon plamenik, fini plamenik, reflektor plamena, Stalak, dvije plinske kartuše MAPP®, kovčeg

SUPER FIRE 3 HOT BOX  
br. 1000002369

€ 229,71

### Žica za meki lot 3

Kvalitetno mekano lemljenje, S-Sn97Cu3, područje taljenja 230 °C do 250 °C, može se koristiti sa pastom ROSOL 3. Prikladna za pitku vodu prema DIN EN 29453.



br.	Izvedba	Cijena €
45255	Žica za meki lem3, S-Sn97Cu3, 3mm	29,96
45257	Žica za meki lem 3, S-Sn97Cu3, 2mm	29,96

### ROVLIES bez metala

Čišćenje spojeva za lemljenje u bakrenim cijevima s metalnim runom.

- Sveobuhvatno primjenjivo za slojeve oksida, koroziju, površinsku prljavštinu, ostatke koji sadrže mast, ulje i otporno na otapala



br.	Izvedba	Cijena €
45268	ROVLIES® pakiranje 10er-Pack	7,01
45268D	ROVLIES® display (36 x 10er-Pack)	250,52

### Prostirka za zaštitu od plamena

Vatrostalan i otporan na temperature do 700 °C

- Kontinuirana stabilnost temperature do 600 °C pri izravnom plamenu i tekućoj zguri (šljaki)
- Dobra obradivost, dug vijek, ne sadrži azbest, bezopasan za zdravlje
- Ušiveni rubovi

Debljina: 1,4 mm  
Masa: 1.000 g/m²



Prostirka za zaštitu od plamena (330 x 500 mm)  
br. 31050

€ 56,65

### ROSOL 3

Pasta za meko lemljenje

Kvalitetna pasta, metalni sadržaj: S-Sn97Cu3, koji se može koristiti samo sa žicom za meko lemljenje 3.



br.	Izvedba	Cijena €
45225	Pasta za meko lemljenje Rosol 3, 250 g	25,73

### Četke za unutarnje spojeve bakrenih cijevi

Za brze pripreme lemnog spoja, čvrsta plastična ručka



br.	Izvedba	Cijena €
854181	za cijev-Ø 12 mm	8,96
854183	za cijev-Ø 15 mm	9,48
854185	za cijev-Ø 18 mm	9,68
854186	za cijev-Ø 22 mm	13,18
854187	za cijev-Ø 28 mm	13,18

**ROFLAME 4 PIEZO**

CLASSIC uređaj za meko lemljenje do Ø 22 mm

- Plamenik visoke snage sa stabilnom, ergonomičnom drškom, uključujući piezo paljenje i fino podešavanje plamena
- Ugodno rukovanje jednom rukom te sigurna površina za postavljanje
- Piezo-paljenje
- Precizno određivanje plamena
- Izmjenjive mlaznice plamenika u slučaju popravka



Priključak: kartuša umetak  
Meko lemljenje: do Ø 22 mm

ROFLAME 4 PIEZO 1.800 °C (bez C 200 Supergas)  
br. 1000002358

€ 68,93

**ROFIRE 4 PIEZO**

Uređaj za meko lemljenje do Ø 22 mm

- Snažna jedinica za lemljenje bakrenih spojeva do Ø 15 mm i meko lemljenje do Ø 22 mm
- Piezo paljenje
- Precizno određivanje plamena
- Glava plamenika s integriranim nosačem za podršku
- Zamjenjive mlaznice plamenika u slučaju popravka



Priključak: 7/16" EU  
Tvrdo lemljenje: do Ø 15 mm  
Meko lemljenje: do Ø 22 mm

ROFIRE 4 PIEZO Set (plamenik, Multigas 300)  
br. 1000002360

€ 79,28

**Supergas C 200 TSS**

Butan kartuša za nataknuti sa udjelom propana, pogodno i za rad na niskim temperaturama. Proizvedeno prema novoj normi EN 417:2012, s integriranim Top Safe Sustavom (TSS). Ovaj sustav sprječava ispuštanje plina prilikom odvajanja od uređaja u velikoj mjeri.



br. 035901-A



**MAPP-Gas HPC, 7/16"-EU, Vers. A**

ROTHENBERGER MAPP Gas je posebna plinska mješavina za najviše zahtjeve u poslovima tvrdog i mekog lemljenja. U kombinaciji s čistim kisikom, kao i kod ROTHENBERGER Allgas Mobile Pro, može se također koristiti za radove plamenog rezanja.

br. 035521-A



Supergas C 200 TSS (190 g/330 ml)  
br. 035901-A (VPE 36)

€ 3,80

MAPP®-Gas (DE, GB, FR, ES, IT, PT)  
br. 035521-A (VPE 12)

€ 25,74

**Multigas 300**

Propan/butan mješavina plinova za temperature plamena do 1900 °C. Plinska kartuša sa 7/16" EU spojnim navojem.



br. 035510-A



**Maxigas 400**

Snažan plin za varenje, rezanje, tvrdo lemljenje s temperaturom plamena do 2200 stupnjeva Celzijevih. Plinska kartuša sa 7/16" EU spojnim navojem.



br. 035570-A



Maxigas 300 (338 g/600 ml)  
br. 035510-A (VPE 24)

€ 8,06

Maxigas 400 (352 g/600 ml)  
br. 035570-A (VPE 24)

€ 14,68

**ROMAX 4000 komplet**

Elektrohidraulični press uređaj za uporabu putem električne mreže i baterije za prešanje pričvrsnica do Ø 110 mm sa 32 - 34 kN

- Brzo: jedno prešanje traje oko 5 sekundi. Klip se nakon izvedenog pritiskanja vraća u prvotnu poziciju.
- Sigurno: CFT osigurava potrebnu snagu prešanja. Automatsko odvijanje osigurava vraćanje klipa na poziciju tek nakon postizanja potrebnog pritiska.
- Lagano: izuzetno mala masa kao i uravnotežena raspodjela mase osiguravaju rad uz manje umaranja prilikom stalne uporabe.



Proizvedeno u Njemačkoj

Tehnički podaci:

- Dimenzije:** 468 x 121 x 79 mm
- Masa:** ca. 3,6 kg (bez čeljusti)
- Snaga klipa:** 32 kN / 40 mm
- El. napajanje:** Li-Ion baterija 18 V / 4 Ah
- Temperatura uporabe:** -10° C do 60° C
- Broj mogućih stiskanja:** do 240 sa 4Ah baterija (SV18) do 105 sa 2Ah baterija (SV18)

**ROMAX 3000 AC**

Elektrohidraulični press uređaj za uporabu putem električne mreže za prešanje pričvrsnica do Ø 110 mm sa 32 - 34 kN

ROMAX 3000 AC je brz, jednostavan, siguran i praktičan te je stoga idealan za masovnu proizvodnju montažnih priključaka i pogodan je za gradilište.

- Pogodan kabel za napajanje koji omogućuje dugotrajnu uporabu (duljine 5m)
- Brzo prešanje trajanja jedva 5 sekundi
- Izuzetno male, ravnomjerno raspoređene mase
- Produžen servisni interval od 20.000 tlačnih ciklusa zahvaljujući najvišoj kvaliteti
- Prošireni raspon radne temperature između -15 °C i + 60 °C
- Rad moguć čak i u skućenim prostorima zahvaljujući kompaktnoj, šipkastoj građi

Proizvedeno u Njemačkoj

Tehnički podaci:

- Dimenzije:** 465 x 125 x 90 mm
- Masa:** ca. 4,0 kg (bez čeljusti)
- Snaga klipa:** 32 kN / 40 mm
- Nominalna širina:** Ø 12 - 110 mm \*(ovisno o sustavu)
- Glava tlačne čeljusti:** 270° rotacije
- El. napajanje:** 230 V / 50 - 60 Hz,
- Temperatura uporabe:** - 15° C do + 60° C



ROTHENBERGER press uređaji - s preuzimanjem odgovornosti - dogovor sa Središnjim savezom za sanitarije, grijanje i klimatizaciju



**Sigurnosni sustav**  
Bez nenamjernog otvaranja, nužno okretanje do 180 stupnjeva

Prijem čeljusti sa mogućnosti rotacije do 270 stupnjeva

Za jednostavnu izvedbu u teškim uvjetima



Proizvedeno u Njemačkoj

Komplet basic (br. 1000001840 ) sadrži: ROMAX4000, 1 x 18 V / 4,0 Ah Li-Ion baterija (br. 1000001653), brzi punjač (br. 1000001654), Rocase (br. 1000001879), bez press čeljusti

br.	Izvedba	Cijena €
1000001840	ROMAX® 4000 Basic Set 4 Ah, EU	1.688,82
1000001923	ROMAX® 4000 Basic Set 1x2 Ah, 1x4 Ah, EU	1.771,55
1000001924	ROMAX 4000 Set SV15-22-28 mm, 4 Ah, EU	2.007,91
1000001925	ROMAX® 4000 Set TH 16-20-26 mm, 4 Ah, EU	1.801,52
1000001926	ROMAX® 4000 Set U 16-22-25 mm, 4 Ah, EU	2.126,09
1000001927	ROMAX® 4000 Set M 15-22-28 mm, 4 Ah, EU	2.126,09



ROTHENBERGER Press uređaj s preuzimanjem odgovornosti uz dogovor sa Središnjim savezom za sanitarije, grijanje i klimatizaciju



**Sigurnosno zaključavanje**

Bez nenamjernog otvaranja, potreban okret od 180°

Prijem čeljusti sa mogućnosti rotacije 270°

Omogućuje rad pri teškim uvjetima

Ravnomjerna raspodjela mase  
Ergonomičan rad

Komplet Basic (1000001001) sadrži: ROMAX 3000 AC (230 V), plastični kovčeg, bez čeljusti

ROMAX® 3000 AC Set Basic  
br. 1000001001

€ 1.535,18

# ROMAX COMPACT III

Pametni stroj za presanje na baterije za sustave fittinga do Ø35mm (metalni) i Ø40mm (plastični sustavi).



## PUSH-2-lock sistem

Novi sistem zaključavanja za jednostavno i brzo zaključavanje čeljusti

## Uravnoteženi dizajn stroja

Optimizirana veličina i težina za poboljšano rukovanje strojem u svakodnevnoj upotrebi.

## Bluetooth® Inside

Nove funkcije povezivanja putem ROTHENBERGER aplikacije

## Višestruki sustavi baterija

Prikladno za sustave baterija AMPShare ili CAS



## R-Sistem indikator

Smanjuje rizik od pogrešne uporabe i osigurava ispravnu upotrebu čeljusti

## Black Look

Crno obojene komponente (držač čeljusti & ukrasna traka) daju Compact III visokokvalitetan izgled

## ROMAX COMPACT III Sets

Naziv	Promjer Ø	Težina	VPE	AMPShare-No.	CAS-No.
ROMAX COMPACT III Osnovni stroj bez bat. i punj.		4,530 kg	1	1000004266	1000004265
ROMAX COMPACT III Basic Set 1, 1 x 2 Ah		5,480 kg	1	1000004267	1000004261
ROMAX COMPACT III Basic Set 1, 1 x 2 Ah, UK		4,900 kg	1	1000004271	1000004269
ROMAX COMPACT III Basic Set 1, 2 x 2 Ah		5,965 kg	1	1000004272	1000004263
ROMAX COMPACT III Set M, 2 Ah	15–22–28 mm	9,250 kg	1	1000004274	1000004273
ROMAX COMPACT III Set M, 2 Ah, UK	15–22–28 mm	9,260 kg	1	1000004333	1000004332
ROMAX COMPACT III Set SV, 2 Ah	15–22–28 mm	9,250 kg	1	1000004276	1000004275
ROMAX COMPACT III Set SV, 2 Ah, UK	15–22–28 mm	9,250 kg	1	1000004278	1000004277
ROMAX COMPACT III Set TH, 2 Ah	16–20–26 mm	9,250 kg	1	1000004280	1000004279
ROMAX COMPACT III Set TH, 2 Ah, UK	16–20–26 mm	9,250 kg	1	1000004424	1000004423
ROMAX COMPACT III Set U, 2 Ah	16–20–25 mm	9,250 kg	1	1000004283	1000004281
ROMAX COMPACT III Set U, 2 Ah, UK	16–20–25 mm	9,250 kg	1	1000004285	1000004284
ROMAX COMPACT III Set RFZ, 2 Ah	16–20–25 mm	9,250 kg	1	1000004293	1000004292
ROMAX COMPACT III Set >B< MaxiPro, 2 Ah	1/4–1.1/8"	17,500 kg	1	1000004287	1000004286
ROMAX COMPACT III Set >B< MaxiPro, 2 Ah, UK	1/4–1.1/8"	17,500 kg	1	1000004289	1000004288

## Standardne press čeljusti i stezne omče

### Standardne Press čeljusti

Za ROMAX 3000, ROMAX 4000, ROMAX AC ECO, ROMAX 3000 AC

ROTHENBERGER press čeljusti dokazane kvalitete materijala i izrade, za sistemski sukladne pričvrsnice do Ø 63 mm (plastični sistemi) odnosno do 54 Ø mm (metalni sistemi)

#### Mehanika jednakog hoda 3 klina

- Visoka točnost prilikom prešanja
- Sinkroniziran hod poluga čeljusti
- Visoka stabilnost i trajnost
- Otvaranje čeljusti jednim prstom

#### Numeriranje šarše i pojedinačna provjera

Osiguravanje visokog standarda kvalitete materijala i kontura pri prešanju

#### Tročlana press čeljust



\*Patent-Nr.: DE102013106628A1

Press čeljust, standard TH16  
br. 015322X

€ 145,45

Proizvedeno u Njemačkoj



ROTHENBERGER press uređaji - sa preuzimanjem odgovornosti - dogovor sa Središnjim savezom za sanitarne, grijanje i klimatizaciju



#### Precizno izrađene konture

Za optimalno i sigurno prešanje

#### Kontinuiran klin

- Bez potencijalnih puknuća/ bez navoja
- Izrazito smanjena opasnost puknuća
- Visoka sigurnost za tijelo i život

#### DURA LAZR TEC Poseban postupak očvršćivanja

Visoka elastičnost i sposobnost rastezanja

#### Dugotrajna zaštita od korozije

Posebno pogodno za uporabu na težim gradilištima

#### Optimalne ulazne konture

- prilagođen protok snage
- malo habanja

Press čeljust, standard M42 3-gliedrig  
br. 1000001273

€ 473,89

### Standardne stezne omče

Za ROMAX 3000, ROMAX 4000, ROMAX AC ECO, ROMAX 3000 AC

I dalje pristaje press uređajima s konstantnim, aksijalnim potiskom od 32 do 34 kN i odgovarajućim prijemom čeljusti. Za sistemski sukladno prešanje pričvrsnice od Ø 42 mm do Ø 54 mm (metali) odnosno od Ø 40 mm do Ø 110 (multilayer)

Proizvedeno u Njemačkoj

#### Tehnika širenja

tlačna omča stoji neovisno na spoju



Slika: Tlačna omča

#### Precizno izrađene konture

Za optimalno i sigurno prešanje

#### Dva pokretna klizna elementa

Za optimalan protok materijala na spoju

#### Mala masa

Rad uz uštedu energije i na duži period

#### Otvaranje tlačne omče do 180 stupnjeva



#### Postavljanje tlačne omče

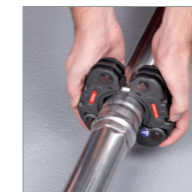

#### Zahvat tlačne omče pomoću međučeljusti



Komplet sadrži: tlačnu omču prema tablici, međučeljusti ZBS1 (br. 1000001126), plastični kovčeg (br. 1500000211)

Komplet ZBS1 / SV Ø 42 - 54 mm  
br. 1000001501

€ 1.884,42

Komplet ZBS1 / M Ø 42 - 54 mm  
br. 1000001500

€ 1.698,97

#### Dugotrajna zaštita od korozije

Posebno pogodno za uporabu na težim gradilištima

#### Poseban postupak očvršćivanja

Visoka elastičnost i sposobnost rastezanja

#### Od kovanog visoko opteretivog posebnog čelika

Pogodno za uređaje sa konstantnim, aksijalnim pritiskom od 32 - 34 kN i odgovarajućim kompatibilnim zahvatom tlačne čeljusti



Slika: međučeljust ZBS1

Press čeljusti Compact

Za ROMAX Compact

ROTHENBERGER press čeljusti dokazane kvalitete materijala i izrade, za sistemski sukladne pričvrstnice do Ø 40 mm (plastika/multilayer) odnosno do 28 Ø mm (metal)

Mehanika jednakog hoda 3 klina

- Visoka točnost prilikom prešanja
- Sinkroniziran hod poluga čeljusti
- Visoka stabilnost i trajnost
- Otvaranje čeljusti jednim prstom

DURA LAZR TEC  
Poseban postupak očvršćivanja

Visoka elastičnost i sposobnost rastezanja

Numeriranje šarše  
i pojedinačna provjera

Osiguravanje visokog standarda kvalitete materijala i kontura pri prešanju



Proizvedeno u Njemačkoj



ROTHENBERGER press uređaji - sa preuzimanjem odgovornosti - dogovor sa Središnjim savezom za sanitarije, grijanje i klimatizaciju



Precizno izrađene konture

Za optimalno i sigurno prešanje

Kontinuiran klin

- Bez potencijalnih puknuća/ bez navoja
- Izrazito smanjena opasnost puknuća
- Visoka sigurnost za tijelo i život

Dugotrajna zaštita od korozije

Posebno pogodno za uporabu na težim gradilištima

Optimalne ulazne konture

- prilagođen protok snage
- malo habanja

Press čeljust Compact TH20  
br. 015152X

€ 133,84

Press čeljust Compact TH16\*  
br. 015353X

€ 192,10

Press čeljust Compact TH26  
br. 015391X

Press prstenovi

Za ROMAX Compact III/ROMAX Compact TT/ROMAX 4000/ROMAX 3000 AC/ROMAX AC ECO

Prstenovi za prešanje prikladni su za strojeve s konstantnom, aksijalnom potisnom silom od 19 kN ili 32 kN i kompatibilnim međučeljustima za prešanje



Međučeljusti nisu uključene u set!

Naziv	Promjer Ø	Težina	VPE	No.
Press prsten SV	12 mm	0,220 kg	1	1000003872
Press prsten SV	15 mm	0,290 kg	1	1000003874
Press prsten SV	18 mm	0,280 kg	1	1000003876
Press prsten SV	22 mm	0,300 kg	1	1000003877
Press prsten SV	28 mm	0,400 kg	1	1000003878
Press prsten SV	35 mm	0,430 kg	1	1000003879
Press prsten M <sup>1</sup>	12 mm	0,220 kg	1	1000003880
Press prsten M <sup>1</sup>	15 mm	0,290 kg	1	1000003881
Press prsten M <sup>1</sup>	18 mm	0,270 kg	1	1000003882
Press prsten M <sup>1</sup>	22 mm	0,310 kg	1	1000003883
Press prsten M <sup>1</sup>	28 mm	0,400 kg	1	1000003884
Press prsten M <sup>1</sup>	35 mm	0,440 kg	1	1000003885
Press prsten TH	18 mm	0,360 kg	1	1000003930

Naziv	Promjer Ø	Težina	VPE	No.
Press prsten TH	20 mm	0,540 kg	1	1000003931
Press prsten TH	26 mm	0,470 kg	1	1000003933
Press prsten TH	32 mm	0,640 kg	1	1000003934
Press prsten U	18 mm	0,290 kg	1	1000003938
Press prsten U	20 mm	0,280 kg	1	1000003939
Press prsten U	25 mm	0,460 kg	1	1000003940
Press prsten U	32 mm	0,580 kg	1	1000003941
Press prsten set SV	15-18-22-28 mm	1,780 kg	1	1000003974
Press prsten set M <sup>1</sup>	15-22-28-35 mm	1,930 kg	1	1000003973
Press prsten set TH	16-20-26-32 mm	2,530 kg	1	1000003975
Press prsten set U	16-20-25-32 mm	2,120 kg	1	1000003976
Međučeljust ZBR Standard		2,360 kg	1	1000003589
Međučeljust ZBR Compact		1,370 kg	1	1000003590

SUPER CUT kompleti

Ručna narezница Ø 1/4 - 2"

Za izradu preciznih spojeva navoja vjernih normama prema EN 10226

- Uska, kompaktna konstrukcija sa pogodnim kutnim mjerama, kut čegrtaljke od 22,5 stupnjeva
- Lagan rad na teško pristupačnim mjestima sa ekcentričnim držačem
- Spretna, arterirajuća izmjena smjera čegrtaljke
- Izuzetno visoka izdržljivost



br. 070892X

Brzo postavljanje

Spretna, arterirajuća izmjena smjera čegrtaljke

Precizne čeljusti za rezanje

Od kvalitetnog, pojačanog čelika, izuzetno visoka izdržljivost

- Za izrezivanje navoja BSPT desno: Ø 3/8 - 2"
- Savršeno centriranje za duge vodilice cijevi
- Optimirana geometrija rezanja omogućuje lagano urezivanje i odlično odvajanje strugotine

SUPERTRONIC 1250 komplet

Električna narezница navoja Ø 1/4 - 1.1/4"

Za izradu preciznih spojeva navoja vjernih normama

- Idealan za teško pristupačna mjesta (uglove, šahtove)
- Robustan i lagan tijekom uporabe pod velikim opterećenjem
- Pogonsko kućište u pogodnim dimenzijama
- Veći prijenos snage, miran rad i dugovječnost
- Otporan, stabilan i dugovječan
- Smanjene težine i lako rukovanje
- Glava za rezanje upotrebljiva varijabilno (lijevo ili desno)
- Jednaka brzina kod izvođenja unaprijed i unazad

Tehnički podaci:

Brzina izrezivanja navoja:	15 - 20 min <sup>-1</sup>
Snaga:	800 W
Snaga:	230 V
Masa:	5,8 kg
Dimenzije:	456 x 168 x 76 mm

Komplet (br. 71450) sadrži: SUPERTRONIC 1250 do Ø 1,4/4", podupirač (br. 71279), glava za narezivanje s preciznim navojem, plastični kovčeg

Supertronic 1250-Set, BSPT1/2-1.1/4",230V  
br. 71450

€ 1.100,39

Za cijevi prema DIN EN 10255-M/H (stari DIN 2440/2441)

Brza izmjena glave ureznice navoja  
Sigurno uporište

Zatezni osmerokutni univerzalni pogon s mogućnosti aretiranja putem kočnog prstena

Odgovara svim ROTHENBERGER ručnim i el. ureznicama navoja

Lako postavljanje i vađenje glave nareznice

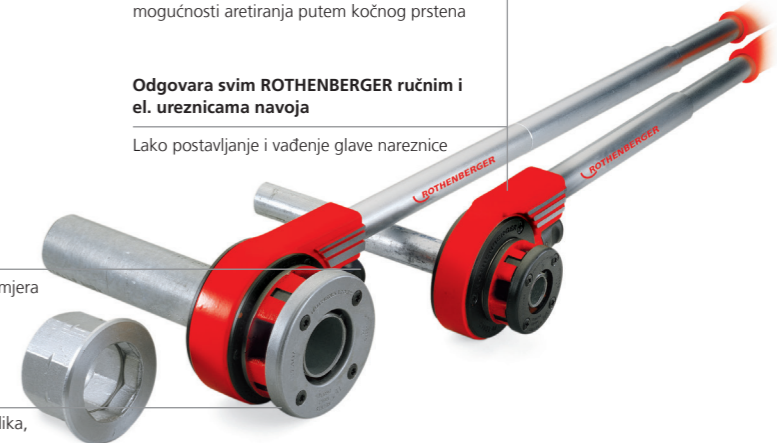

Komplet sadrži: SUPER CUT ručne nareznice 1,1/4" (br. 070840X), uz komplet (br. 070892X) SUPERCUT nareznice 2", brzo zamjeniva glava nareznice, plastični kovčeg

komplet, Ø 1/2 - 3/4 - 1 - 1.1/4" br. 070781X € 309,04

komplet, Ø 3/8 - 1/2 - 3/4 - 1 - 1.1/4" br. 070790X € 411,91

komplet, Ø 1/2 - 3/4 - 1 - 1.1/4 - 1.1/2 - 2" br. 070892X € 617,77

Kućište od aluminija

Robustan i lagan tijekom uporabe pod velikim opterećenjem

Peterosovinski koso nazupčani pogon

Veći prijenos snage, miran rad i dugovječnost

Električni povrat

Smanjenje mase i lako rukovanje



Prikladno za gradilišta, mali oblik glave (11 cm)

Idealno za teško pristupačna mjesta (uglovi, šahtovi)



# SUPERTRONIC 2000 E

Rezanje navoja nove vrste: neovisno, snažno, postojano

## Tehničke specifikacije

Radno područje BSPT	Ø 1/4" - 2"	Povrat	60 U/min
Radno područje NPT	Ø 1/4" - 2"	Dimenzija proizvoda	59 x 14 x 18 cm
Brzina rezanja	15 - 25 U/min	Težina proizvoda	6,6 Kg



Držak rezne glave bez alata Speed-Lock

Brzo umetanje i čvrsto prijanjanje reznih glava

Kompaktan pravokutni dizajn

Idealno za teško dostupna mjesta, kao što su uglovi ili okna i rad na radnom stolu

Motor bez četkica

Za rad bez habanja i dug radni vijek

Snažna baterija od 18V

Do 8 navoja (2" BSPT) sa samo jednim punjenjem baterije (Li-Power 18 V / 4,0 Ah)

Prekidač za naprijed i brzo unatrag

Za brži rad

Montaža rezne glave izvan centra

Idealno za narezivanje blizu zida

DuraEasyCut

Optimizirana geometrija rezanja smanjuje potreban napor za 20% i produljuje vijek trajanja



Gegenhalter

Model	Težina	VPE	AMPSHare-No.	Br.	Cijena €
SUPERTRONIC 2000 E osnovni stroj, s protudržačem	9,800kg	1	1000004184	1000003387	1.535,18
SUPERTRONIC 2000 E set, s protudržačem, s ROFIX Adapter, bez baterije i bez punjača, sa BSPT R 1/2"-3/4"-1"-1.1/4"-1.1/2"-2" glavama	12,200kg	1	1000004185	1000003388	1.771,55
SUPERTRONIC 2000 E set, s protudržačem, s ROFIX apter, sa ba terijom Li-Powe r 4.0 Ah 18 V i punjačem i BSPT R 1/2"-3/4"-1"-1.1/4"-1.1/2"-2" glavama	18,100kg	1	1000004186	1000003389	2.007,91

\*Gewindeschneidöle siehe Seite 23



Jednostavno umetanje reznih glava



Koristi se s rolo utorom ROGROOVER



ROFIX adapter (br. 71271)

## Spajanje

### Električno izrezivanje navoja

#### SUPERTRONIC 2000 komplet

##### Električna nareznica navoja Ø 1/4 - 2"

Za izradu preciznih spojeva navoja vjernih normama bez otpadnog materijala

- Sigurno držanje u oba smjera okretanja pomoću ojačanog, prizmeno-zupčanog držača u suprotnom smjeru
- Čvrsto sjedanje glave za narezivanje putem direktnog zahvata s aretirajućim kočnim prstenom
- Omogućeno narezivanje navoja u blizini zidova zbog ekscentričnog zahvata glave za urezivanje
- Idealno za teško pristupačna mjesta (uglovi, šahtovi)

##### Tehnički podaci:

Izuzetno smanjen pogon sa čeonim zupčanicom: 7 induktivno ojačanih paralelno postavljenih prigonskih osovina, svaka obostrano s kugličnim ležajevima  
Visoki, konstantni prijenosni moment tijekom punog opterećenja  
Brzina narezivanja: (četverostruki brzi povrat putem povratnog pogona)

Pogodno za održavanje s obzirom na stalno podmazivanje

Komplet (br. 71256) sadrži: SUPERTRONIC 2000, podupirač (br. 71280), ROFIX adapter (br. 71271), glava za precizno rezanje navoja, ROCASE (br. 1000001953)

Komplet, Ø 1/2 - 3/4 - 1 - 1.1/4 - 1.1/2 - 2" br. 71256

€ 1.712,<sup>45</sup>

Snaga motora: 1010 W

Ojačani, prizmeno-zupčani držač u suprotnom smjeru

Sigurno držanje u oba smjera okretanja

Veliki prekidač za paljenje i povrat

Izuzetno prikladan radu

Jak motor 1010 W, dvostruko izoliran prema VDE i CEE normama, uklonjene smetnje

Univerzalni motor za profesionalan, pouzdan i trajan pogon sa stalnim podmazivanjem



Ekscentrična pozicija glave za narezivanje

Urezivanje navoja moguće blizu zida



#### ROPOWER 50 R

##### Mobilan i kompaktan uređaj za narezivanje navoja Ø 1/2 - 2"

Brza i laka izrada preciznih, sigurnih navoja za cijevi i klipove prema normi

- Brzo i pouzdano izrezivanje navoja, poprečnih izreza, spojnica, uklanjanje srha i zavrnutih cijevi (opcija)
- Lak i ugodan transport pomoću laganih, pokretnih kolica, koja istovremeno služe i kao radni stol
- Kompletna obrada cijevi od početka do kraja
- Glava za rezanje - Tip R (automatika s integriranom opskrbom ulja)
- Prema izboru može se koristiti original RIDGID<sup>®</sup> čeljust za izrezivanje navoja

<sup>®</sup>RIDGID je patentirani proizvod tvrtke Emerson Electric Co., St. Louis, USA

Visoka mobilnost



Dvostruko izoliran motor prema VDE-u i CEE-u

Sigurnost pri radu

Motor s velikim prolaznim kapacitetom sa stabilnim brojem okretaja

Konstantan prijenos snage

Vanjsko podmazivanje osovine

Lako za održavanje

Samocentrirajući rezač cijevi

Precizan rez

Unutarnje uklanjanje srha, trostruko učvrstiv element

Rad bez srha

Zatezna glava alata sa maksimalnom napetosti

Bez proklizivanja cijevi



Opseg isporuke (br. 56050): ROPOWER 50 R, automatska glava za rezanje 1/2 - 2" (br. 56052), SS-nareznica čeljust BSPT 1/2 - 3/4" (br. 056370X), 1 - 2" (br. 056371X), sigurnosni nožni prekidač (br. 56335), šasija (br. 56051), alat

ROPOWER 50 R BSPT -2" (5.6050P + 5.6051) br. 56050

€ 4.401,<sup>52</sup>

**SUPERTRONIC 2 SE / 3 SE / 4 SE**

Kompaktan uređaj za narezivanje navoja Ø 1/4 - 4"

Pouzdan i dokazan za profesionalnu stalnu uporabu

- Univerzalni zahvat glave za narezivanje (standardni ili automatski)
- Precizno vođenje glave za narezivanje
- Malo habanja i precizno vođenje klizača
- Brzo aksijalno postavljanje cijevi
- Bez proklizavanja cijevi kroz zateznu glavu alata
- Rad bez srha

Zatezna glava alata sa izmjenjivom tlačnom čeljusti, optimalno držanje s obzirom na fleksibilnu prilagodbu i široke držače

Automatske glave za narezivanje s brzim automatskim postavljanjem veličine i dužine navoja, fino postavljanje dubine navoja bez novog namještanja

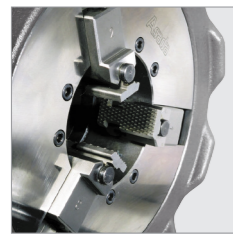

2 SE, BSPT R, Ø 1/2 - 3/4", 1 - 2"  
br. 1500004023

Na upit

3 SE, BSPT R, Ø 1/2 - 3/4", 1 - 2", 2.1/2 - 3"  
br. 56255

€ 6.262,45

4 SE, BSPT R, Ø 1/2 - 3/4", 1 - 2", 2.1/2 - 4"  
br. 56465

€ 9.304,80

Unutarnje uklanjanje srha, učvrstivo, trostruko uklanjanje

Rad bez srha

Obostrano vođen alat - vodilica klizača

Precizno vođenje glave za narezivanje

Pogon alata / vodilice klizača preko okretnog križa

Dozirani radni napredak



Slika: SUPERTRONIC 2 SE

**Pregled reznih glava/reznih čeljusti**

Narezna glava		Narezne čeljusti			No. HSS-Stahl za nehrđajući čelik / INOX cijevi	ROPOWER 50R
Navoj-art	Dim.	No.	Dim.	No. SS-Stahl		
<b>Automatske rezne glave prikladne za RIDGID® rezne</b>						
BSPT R	1/2-2"	56052	1/4-3/8"	56369	56379	●
			1/2-3/4"	056370X	56380	
NPT	1/2-2"	56053	1-2"	056371X	N/A	●
			1/4-3/8"	56372	N/A	
BSPP	1/2-2"	56054	1/2-3/4"	56373	N/A	●
			1-2"	56374	N/A	
<b>Automatske rezne glave prikladne za ROTHENBERGER čeljusti za rezanje</b>						
BSPT R	1/2-2"	56266	1/2-3/4"	56003	56235	●
			1-2"	56007	56236	
NPT	1/2-2"	56288	2.1/2-3"	56291	56237	●
		56289	2.1/2-4"	56294	56238	
BSPP	1/2-2"	56271	1/2-3/4"	56111	56180	●
			1-2"	56112	56181	
NPT	2.1/2-3"	56268	2.1/2-3"	56295	56183	●
		56269	2.1/2-4"	56296	N/A	
			3.1/2-4"	N/A	56184	●

€ 480,78

**Pregled reznih glava/reznih čeljusti**

Narezna glava		Narezne čeljusti			No. HSS-Stahl za nehrđajući čelik / INOX cijevi	ROPOWER 50R
Navoj-art	Dim.	No.	Dim.	No. SS-Stahl		
<b>ROTHENBERGER Standard</b>						
BSPT R	1/4-3/8"	56153	1/4-3/8"	56001	56135	●
		56156	1/2-3/4"	56003	56235	
NPT	1/4-3/8"	56104	1-2"	56007	56236	●
		56032	2-3"	56006	56121	
BSPP	1/2-2"	56118	3.1/2-4"	56008	56122	●
		56156	1/2-3/4"	56110	N/A	
NPT	2.1/2-3"	56104	1/2-2"	56111	56180	●
			1-2"	56112	56181	
BSPP	1/2-1.1/4"	56076	2.1/2-3"	N/A	N/A	●
		56077	1-1.1/4"	N/A	N/A	
	1.1/2-3"	56097	1.1/2-2"	56097	N/A	●
		56098	2.1/2-3"	56098	N/A	●

**Alat za ogrubljivanje navoja**

Čelična kovana kliješta s ojačanim valjcima za Ø 3/8 - 2" kod uporabe konoplje

Jednakomjerno ogrubljivanje navoja uz očuvanje istog po cijelom opsegu



Alat za ogrubljivanje navoja 3/8 - 2"  
br. 56500

€ 149,34

Zamjenski valjci (3 komada)  
br. 56501

€ 61,77

**Hand Roll Groover 1 - 12"**

Praktičan i kompaktan uređaj za izradu utora na postavljenim cijevima tankih stijenci i standardnim čeličnim cijevima do 12" (Ø 324 mm)

Za ugradnju cijevnih sustava, sustava za prskanje vode, postrojenja za grijanje, u industriji i rudarstvu

- Pripadajući adapter omogućuje pogon putem mobilnih navoja sustava SUPERTRONIC 1250/2000 za valjanje utora uz uštedu vremena
- Moguć rad na cijevima od Ø 1"
- Brzo povezivanje cijevi pri popravcima na gradilištu
- Lagano prenosiv zbog malih dimenzija
- Fiksni i promjenjiv početak
- 1/2" - ključ za rad uz oba smjera vodilice vijka

Do 40% uštede radnog vremena spram ručnog valjanja!\*



Na slici: adapter za SUPERTRONIC 1250/2000

Hand Roll Groover 2"-6"  
br. 1000000212

€ 1.853,52

Komplet valjaka 1"  
br. 1000000720

€ 309,04

Komplet valjaka 1.1/4"-1.1/2"  
br. 1000000721

€ 353,34

Komplet valjaka 2"-6"  
br. 1000000850

€ 263,71

**RONOL SYN**

Visoko učinkovita tekućina za narezivanje navoja

- Bez mineralnih ulja, na sintetičkoj bazi: Razvijeno i dozvoljeno za pitku vodu i sanitarne instalacije. DVGW i SVGW provjerebr.
- 100% otopivo u vodi, fiziološki neupitno, bez silikona, lako isperivo



RONOL SYN u spreju (600 ml)  
br. 65013

€ 22,73

RONOL SYN spremnik (5 l)  
br. 65015

€ 79,13

**RONOL**

Visoko učinkovita tekućina za urezivanje navoja

- Na bazi mineralnog ulja
- Za narezivanje navoja na svim materijalima uključujući nehrđajući čelik



Ulja za narezivanja navoja na bazi mineralnih ulja nisu dopuštena za uporabu kod instalacija za pitku vodu. Molimo Vas da vezano za isto obratite pozornost na nacionalne propise!

RONOL u spreju (600 ml)  
br. 65008

€ 20,95

RONOL spremnik (5 l)  
br. 65010

€ 66,75

**Tehnički podaci:**

- Radni prostor: 1 - 12" (Ø 324 mm)
- Debljina stijenke cijevi: 1 - 6" SCHL10 + SCHL40  
4 - 6" SCHL40  
8 - 12" SCHL10
- Masa: 12,0 kg
- Mjerenje dubine: 2 dostupne spacer ploče
- Dimenzije: 195 x 210 x 210 mm

\* koristi se s adapterom uključenim u isporuku i s pokretnim sustavima za narezivanje navoja

### ROGROOVER 1-12"

Elektrohidraulični uređaj za valjanje utora, za čelične cijevi Ø 1 - 12" (33 - 324 mm) za valjanje utora za standardne čelične cijevi, prikladan i za postavljanje cijevnih sustava, sustava vodenih prskalica, postrojenja za grijanje, te u industriji i rudarstvu

- Tračni valjci izmjenjivi bez uporabe alata, zahvaljujući rotirajućoj glavi
- Siguran rad zahvaljujući nožnom prekidaču i NOT-AUS prekidaču, kao i rasvjeti na radnom mjestu
- Pouzdan zbog snažnog motora snage 1500 W
- brza i fina izrada dubina utora

- ✓ **Fleksibilan:** izmjena tlačnih valjaka bez uporabe alata
- ✓ **Precizan:** fino određivanje dubine utora zahvaljujući hidrauličkom cilindru
- ✓ **Siguran:** nožni prekidač, NOT-AUS prekidač i mogućnost rasvjete radnog mjesta

#### TEHNIČKI PODACI

Radni prostor:	1-12" (33-324 mm)
Debljina stijenke cijevi:	3-10 mm
Masa:	148 kg
Dimenzije:	635 x 474 x 960 mm
Napajanje:	110 V-50 Hz/230 V-50 Hz 230 V-60 Hz
Snaga:	1.500 W
Broj okretaja:	36 U/min.
Maksimalni radni tlak:	27.750 N

Hidraulični cilindar za fino određivanje dubine utora

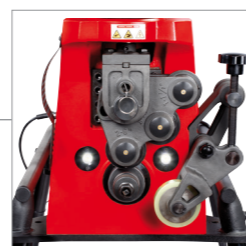

Upravljačka ploča  
Ulaz za struju, rasvjeta i NOT-AUS

Cjevasti čelični okvir  
Štitnik i nosivo postolje

Fino određivanje dubine utora

Rotirajuća glava s ugrađenim tlačnim valjcima

Jednostavno, brzo i bez uporabe alata

Podesev stalak za pridržavanje cijevi

Zaobljeni oslonci za lagano rukovanje

Rad samo uz nožni prekidač

Sigurnost za korisnika

Upravljačka ploča



3 mogućnosti postavljanja veličine tlačnih valjaka, bez uporabe alata



Opseg isporuke (br. 1500001351): ROGROOVER stroj 1 - 12", uvijač cijevi 2 - 6", uvijač cijevi 1 - 1,1/2", uvijač cijevi 8 - 12", stalak za pridržavanje cijevi, alati za postavljanje, mjerač promjera

ROGROOVER, Ø 1 - 12", 230V-50Hz  
br. 1500001351

€ 5.435,<sup>18</sup>

# ROBEND 4000 E

Akkubetriebene Biegemaschine zum Biegen von Rohren in den Dimensionen Ø 12-35 mm (1/2-1.3/8")



Universell einsetzbar in der Sanitär- und Heizungsinstallation, im Rohrleitungsbau, der Kälte- und Klimatechnik, Industrie sowie für die Serienfertigung. Weniger Verbindungsstellen erhöhen die Sicherheit in der Installation.

Geeignet für Rohre aus:

Kupfer (hart, halbhart und weich DIN EN 1057, 12735-1, 13348):  
Ø 12-35 mm, (1/2-1.3/8")

Kupfer und Präzisionsstahl (ummantelt):  
Ø 12-28 mm, (1/2-1.1/8")

Präzisionsstahl (weich DIN 2391 / 2393 / 2394):  
Ø 12-28 mm, (1/2-1.1/8")

Gewindestahl (DIN 2440 / 2441):  
Ø 1/2", 3/4"

Nahtlosem Edelstahl (GW 541):  
Ø 12-28 mm, (1/2-1.1/8")

#### Anwendungsvorteile

- Schnelle Amortisation durch Einsparung von Verbindungsstellen, Lötmaterial und Energie
- Universell einsetzbar: Überbögen, Gegenbögen, Etagenbögen und Anschlussbögen sind in allen Ebenen möglich
- Form- und druckstabil, Biegesegmente aus hochwertigem, geschmiedetem Aluminium
- Hochwertig, präzise und einfache Bedienung
- Deformations- und faltenfreies Biegen durch höhere Gleitfähigkeit

Erhältlich in den herstellerübergreifenden Akku-Systemen AMPShare-Powered by Bosch oder CAS-CORDLESS ALLIANCE SYSTEM

#### Automatsko gašenje

Brza izrada identičnih lukova  
Jednostavna unaprijed postavljenje uz pomoć graničnika

#### Predpodešavanje

kuta savijanja bez alata

#### Kompaktan pravokutni dizajn

Za rad na radnom stolu

#### Udobna ručka za nošenje

Za jednostavno nošenje stroja na gradilištu

#### Zakrivljena ROLUB klizna vodilica

Savijanje bez deformacija i nabora zbog visoke sposobnosti klizanja

#### Snažna baterija od 18 V

Do 60 zavoja (28 mm x 1,5 mm Kupferrohr)

#### Motor bez četkica

Za rad bez habanja i dug radni vijek

#### Prekidač za brzo premotavanje naprijed i natrag

Za brži rad

#### Aluminijski segmenti

Dimenzionalno stabilni segmenti savijanja s prikazom kuta savijanja

#### 7-brzinski mjenjač

Za snažan prijenos snage čak i kod velikih promjera

### ROBEND 4000 E Set

Model	Gewicht	VPE	AMPShare-No.	Br.	Cijena €
ROBEND 4000 E set s 4,0 Ah 18 V baterijom i punjačem, 1/2-5/8-3/4-7/8-1.1/8"	29,450kg	1	1000004193	1000003394	2.539,73
ROBEND 4000 E Set sa 4.0Ah 18V punjačem i baterijom, 12-14-16-18-22-28 mm	30,150kg	1	1000004192	1000003393	2.717,00
ROBEND 4000 E osnovni stroj bez baterije, bez punjača	17,450kg	1	1000004190	1000003391	2.244,27
ROBEND 4000 E set s 4,0 Ah 18 V baterijom i punjačem, 15-18-22-28 mm	29,150kg	1	1000004191	1000003392	2.434,49

# Savijanje

## Električno / ručno

### ROBEND 4000 komplet

Prenosiv, robustan električni uređaj za hladno savijanje do 180 stupnjeva, Ø 12 do 35 mm

- Brza amortizacija uštedom na spojkicama
- Univerzalno upotrebljiv, izrađivanje više vrsta lukova na svim mogućim razinama
- Segmenti za savijanje stabilnu u obliku i na pritisak, izrađeni od kvalitetnog i glatkog aluminija
- kvalitetno, precizno i jednostavno za rukovanje
- bez deformacija i nabora zbog visoke glatkoće
- snažan motor od 1.010 W

Postavljanje kuta savijanja bez alata

Brzo i precizno savijanje



Slika: komplet ROBEND 4000



Posebni ROLUB klizni utor

Bez deformacije i nabora zbog visoke glatkoće

Automatsko gašenje kada se postigne prethodno određen kut savijanja

Omogućava brzo serijsko savijanje

**Od sada također i do Ø 35 mm!**

Komplet sadrži: temeljni uređaj 230 V (br. 1000001559), segment za savijanje i klizni utor za pojedinačni promjer cijevi, osovina kliznog utora (br. 25743), kofer

komplet, Ø 12 - 15 - 18 - 22 - 28 mm  
br. 1000001549 € 2.244,27

komplet, Ø 15 - 18 - 22 - 28 mm  
br. 1000001550 € 2.067,00

komplet, Ø 15 - 18 - 22 - 28 - 32 - 35 mm  
br. 1000001567 € 2.599,94

komplet, Ø 15 - 18 - 22 mm  
br. 1000001554 € 1.889,73

### TUBE BENDER / TUBE BENDER MAXI komplet

Sprava za precizno savijanje rukom do 90 stupnjeva, Ø 5 - 26 mm

- Precizno savijanje u teško pristupačnim prostorima
- Izrađivanje više vrsta lukova na svim mogućim razinama
- Brza i jednostavna izmjena segmenata



Slika: TUBE BENDER komplet



Slika: TUBE BENDER MAXI komplet

TUBE BENDER komplet, Ø 5 - 6 - 8 - 10 mm  
br. 24131 € 362,62

TUBE BENDER komplet, Ø 6 - 8 - 10 - 12 mm  
br. 24132 € 374,98

TUBE BENDER Set, 1/4-5/16-3/8-1/2"  
br. 24134 € 370,86

TUBE BENDER MAXI komplet, Ø 12 - 15 - 18 - 22 mm  
br. 023020X € 320,94

TUBE BENDER MAXI komplet MSR MLP,  
Ø 14 - 16 - 18 - 20 - 25 mm  
br. 023090X € 374,98

TUBE BENDER MAXI komplet MSR MLP,  
Ø 14 - 16 - 18 - 20 - 26 mm  
br. 023091X € 365,71

### ROBEND H+W PLUS kompleti

Sprava za precizno hladno savijanje do 180 stupnjeva, Ø 8 - 22 mm

- Precizno savijanje na kontinuiranoj cijevi
- Stabilnost s obzirom na oblik i pritisak
- Ručno savijanje s dodatnom polugom od 10 mm / 3/8"
- Smanjenje troškova nabave i držanja kalupa za savijanje



ROLUB-protublokadni sustav

Ušteda energije pomoću visoke glatkoće i optimalne raspodjele spreja za savijanje



Slika: ROBEND H+W PLUS komplet

Kompleti sadrže: dvije poluge za savijanje na stezaču, sprej za savijanje (br. 25120), sprave za savijanje koje odgovaraju pojedinim dimenzijama cijevi, kofer

Komplet, Ø 12 - 15 - 18 - 22 mm  
br. 24500 € 906,62

Komplet, Ø 15 - 18 - 22 mm  
br. 24505 € 771,70

# PIPECUT mini

Nova vrsta pile: precizna, svestrana, neovisna



### Tehnički podaci

Napajanje	18 V CAS Akku-System	Dimenzija proizvoda	330 x 246 x 258 mm
Brzina u praznom hodu	4150 min <sup>-1</sup> rpm / 28-30 m/s	Težina proizvoda	4,3 kg (bez baterije)
Držać lista pile	Ø 20 mm		

Snažna baterija od 18 V

Do 140 rezova sa jednim punjenjem baterije (18 V / 4,0 Ah, ugljični čelik Ø 42 mm)

Tri nova, visokokvalitetna lista pile

Različiti materijali mogu se obrađivati s visokom preciznošću

Prilagodljiva vodilica

Za korištenje uz PIPECUT mini kao ručna kružna pila za uranjanje ili za ugao

Dodatna, kvalitetna i vatrootporna torba

Za usisavanje strugotine i sigurno radno okruženje.

Dodatna potporna površina valjka s kugličnim ležajem

Za okretanje i rezanje cijevi od 42 do 110 mm

Dodatni usjek

Za brzo i jednostavno rezanje navojnih šipki

Br.	Model	Cijena €
1000003374	PIPECUT mini, DURACUT Uni list pile, s blokom valjaka, s ROCASE 6427	1.535,18
1000003165	PIPECUT mini, DURACUT Uni list pile, s blokom valjaka, s ROCASE 6427, CAS baterijom Li-Power 4.0 Ah 18 V i EU punjačem	1.830,64
1000003398	PIPECUT mini, DURACUT Uni list pile, s blokom valjaka, s ROCASE 6427, CAS baterija Li-Power 4.0 Ah 18 V i punjač EU, sa šinom za ugao	2.126,09

### Pribor

Br.	Artikl	Cijena €
1500003621	DURACUT Uni list pile	77,22
1500003673	DURACUT St list pile	90,62
1500003674	DURACUT X list pile	133,89
1500003694	Tračnica za ugaonu pilu	
1500003693	Valjkasti blok	74,13



Bakar, plastika, ugljični čelik, lijevano željezo, nehrđajući čelik mogu se rezati do promjera cijevi od 110 mm



Pretvorite PIPECUT mini u ručnu, uronsku pilu ili pilu na tračnice

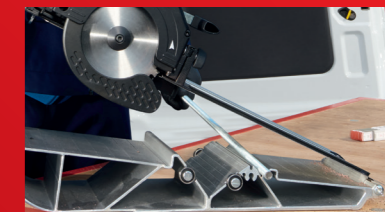

Funkcija stezanja omogućuje najbrže rezanje različitih materijala

# ROCUT TC 42 PROFESSIONAL

Schere zum Trennen von allen gängigen Kunststoffrohren mit einem Durchmesser von Ø 0–42 mm (0–1.5/8")

Mit der ROCUT 42 TC Professional können Sie saubere und gerade Schnitte schneller und mit noch weniger Aufwand bei allen gängigen Kunststoffrohren im Bereich bis zu Ø 42 mm (1.5/8") durchführen.

## Anwendungsvorteile

- Geringer Kraftaufwand beim Schneiden
- Präziser rechtwinkliger Schnitt
- Präziser Punktschnitt ohne Deformation
- Präzise Kraftübertragung und zwangsgeführter Schneidvorschub
- Automatisches, kontrolliertes Öffnen des Messers per Knopfdruck
- Sicherer Halt durch gummierten Griff
- Arretierung der Zangenschenkel in Transportstellung

## Technische Daten

Arbeitsbereich	Ø 0–42 mm (0–1.5/8")
Geeignet für	PP, PE, PEX, PB, PVDF

### Auslösehebel

Automatisches, kontrolliertes Öffnen des Messers per Knopfdruck"

### Konstruktive Einheit von Zahnstange und Schneide

Präzise Kraftübertragung und zwangsgeführter Schneidvorschub"

### Rostfreie Stahlklinge mit V-Schliff

Präziser Punktschnitt ohne Deformation"

### Breite Rohrauflage

Präziser rechtwinkliger Schnitt

### Gummierter Griff

Sicherer Halt

### Transportsicherung

Arretierung der Zangenschenkel in Transportstellung

### Ideal verzahnte Schneidkurve

Geringer Kraftaufwand beim Schneiden



Oštrica od nehrđajućeg čelika s V-brusom

Idealno povezana krivulja rezanja

Noge kliješta u transportnom položaju



Model	Težina	VPE	No.
ROCUT TC 42 Professional, 0–42 mm (0–1.5/8")	0,447 kg	4	52000

## Razdvajanje Rezanje plastike/MSR



### ROCUT

Škare za plastične cijevi do Ø 75 mm

Za rezanje PP, PE, PEX, PB i PVDF cijevi

- Manja sila potrebna pri rezanju
- Precizan pravokutni rez
- Precizan rez bez deformacije

- Precizan prijenos snage i vođenje pomakom rezanja
- Automatsko, kontrolirano otvaranje noža putem okidača
- Sigurno držanje koje omogućuje gumirana drška



ROCUT® TC 42  
do Ø 42 mm  
br. 52000



ROCUT® TC 63  
do Ø 63 mm  
br. 52030



## ROXCUT



ROCUT® 42 TWIN  
do Ø 42 mm  
br. 1000003011



ROCUT® TC 50  
do Ø 50 mm  
br. 52010



ROCUT® TC 75  
do Ø 75 mm  
br. 52015

ROCUT® TC 42 Professional  
br. 52000 € 77,88

ROCUT® TC 50 Professional  
br. 52010 € 95,72

ROCUT 42 TWIN CUT  
br. 1000003011 € 97,83

ROCUT® TC 63 Professional  
br. 52030 € 151,36

ROCUT® TC 75 Professional  
br. 52015 € 222,49

### INOX TUBE CUTTER

Ručni, teleskopski rezač cijevi za precizno rezanje cijevi od nehrđajućeg čelika, Ø 10 - 60 mm

- Brzo postavljanje pomoću ručne teleskopske vodilice s automatskom povratnom polugom
- Kotač za rezanje s kugličnim ležajem



INOX TUBE CUTTER  
br. 70340 € 169,90

Zamjenski kotač za rezanje  
br. 70341 € 46,31

### Automatski rezač cijevi

Teleskopski rezač cijevi Ø 6 - 67 mm

- Za bakar, mjed, aluminij i tanke stijenke čelične cijevi i cijevi presvučene plastikom
- Klizno unutarnje skidanje srha i rezervni kotačić za rezanje u ručki
- Monoblok dizajn



Automatsko-povratni rezač Gr.  
br. 70030 € 148,31

### MINICUT 2000

S MINICUT 2000 možete optimalno rezati cijevi Ø 6-22 mm na teško dostupnim mjestima.

- Vrlo mali radni radijus (45 mm ili 1,3/4") za rad
- Štedi materijal rezanjem blizu prirubnice



MINICUT 2000 3-22 mm  
br. 70105 € 30,89

MINI MAX 3-28 mm  
br. 70015 € 41,19

### INOX TUBE CUTTER 35/42 PRO

S INOX TUBE CUTTER PRO možete jednostavno i bez napora rezati cijevi od nehrđajućeg čelika s Ø 6-42 mm za pripremu spojeva cijevi.



INOX TUBE CUTTER 6-35 PRO  
br. 70055 € 56,05

INOX TUBE CUTTER 6-42 PRO  
br. 70070

### MINICUT I PRO / II PRO

Rezač cijevi od bakra Ø 3 - 22 mm

- Za cijevi od bakra, mjedi, aluminija te tankih čeličnih cijevi
- Praktičan izvedbeni oblik s veoma malenim radnim promjerom od 38 mm (1.1/2 ") kod modela I PRO ili 42 mm (1.5/8 ") kod modela II PRO omogućava rad na teško pristupačnim mjestima



MINICUT I PRO, Ø 3 - 16 mm  
br. 70401 € 26,26

MINICUT II PRO, Ø 6 - 22 mm  
br. 70402 € 27,29

### TUBE CUTTER CSST.

Cijevni rezač za precizno rezanje rebrastih Inox cijevi Ø 10 - 42 mm (3/8" - 1.5/8").

- Stabilnost uz pomoć dva široka gumena valjka.
- Brzo podešavanje promjera cijevi.
- Rezervni nožić za rezanje u odjeljku za ručicu.



Rezač cijevi CSST 42 mm  
br. 100001747 € 68,98

### TUBE CUTTER 35 INOX TUBE CUTTER 35 PRO

Dokazan rezač cijevi za precizno rezanje bakrenih, mjedenih, aluminijskih i tankih čeličnih cijevi odnosno cijevi od nehrđajućeg čelika Ø 6 - 35 mm

Uključuje dodatni kotač za rezanje!



TUBE CUTTER 35  
br. 70027 € 45,28

INOX TUBE CUTTER 35 PRO 6-35MM  
br. 70055 € 58,72

### SUPER 2" / ENORM 4"

Rezač čeličnih cijevi Ø 10-115mm

- Široki valjci: Za sigurno vođenje reznog kotača
- Jednostavna regulacija pritiska pomoću ručke za zatezanje
- Kaljena rezni nožić od visokolegiriranog čelika



SUPER 2" (Ø 10-60mm)  
br. 70045 € 122,08

ENORM 4" (Ø 60-115mm)  
br. 70060 € 319,34

### Univerzalni alat za unutarnje i vanjsko uklanjanje srha i adapter za uklanjanje srha I / II

Lako i brzo uklanjanje srha sa bakrenih i čeličnih cijevi te sa cijevi od nehrđajućeg čelika Ø 6 - 54 mm. Adapter za vanjsko ili unutarnje uklanjanje srha za korištenje s električnim odvijačem ili bušilicom

- Sa brušenim rezačima od ojačanog posebnog čelika, rad bez vibracije
- Golema ušteda vremena
- Precizno uklanjanje srha bez upotrebe snage s adapterom
- Najbolje uklanjanje srha pri malom broju okretaja
- Adapter odgovara i alatu drugih proizvođača

Vanjski/unutrašnji odstranjivač srha, Ø 6 - 35 mm  
br. 150000237 € 56,62

Adapter za ulaganje srha I za br. 150000237  
br. 11044 € 79,67

### TUBE CUTTER 67 / 125 PL Automatik

Ručni, teleskopski rezač cijevi Ø 6 - 125 mm

- Za PE, PP, PEX, PB i PVDF cijevi te zvučno izolirane odvodne cijevi
- Stabilnost daje monoblok aluminijska konstrukcija



TUBE CUTTER 67 PL  
br. 70031 € 154,49

TUBE CUTTER 125 PL  
br. 70032 € 247,22

### Rezna ploča "INOX" PROFI

- Za rezanje metala
- Čist rez zahvaljujući tankom dizajnu (1 mm)
- Odgovarajuće kutne brusilice: Otvor rupe 22,3 mm, max 12,250 rpm/min-1



Rezna ploča "INOX" PROFI 115 x 1,0 mm za metal (PU 10)  
br. 71523 € 1,70

Rezna ploča "INOX" PROFI 125 x 1,0 mm za metal (PU 10)  
br. 71534 € 1,70

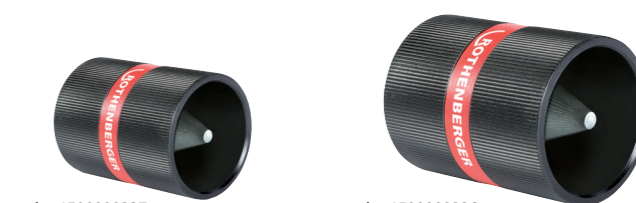

br. 150000237

br. 150000236

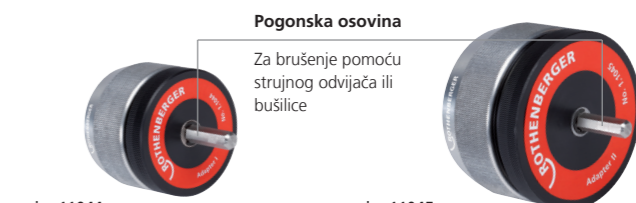

br. 11044

br. 11045

Unutrašnji i vanjski otklanjivač srha, Ø 10 - 54 mm  
br. 150000236 € 67,95

Adapter za uklanjanje srha II z br. 150000236  
br. 11045 € 92,68

# RODIA dijamantne jezgrene bušilice

## Stacionarno bušenje

### RODIACUT 250 / RODIADRILL 200 RODIACUT 250 / RODIADRILL 500

Sustav za bušenje s kombiniranim podnožjem te ručnim ili stacionarnim motorom za Ø 10 - 250 mm

**RODIADRILL 200:** 4 uporabe sa jednim uređajem

**Stacionarno mokro bušenje** armiranog betona: Ø 10 - 200 mm  
**Stacionarno suho bušenje** zidova: Ø 10 - 225 mm  
**Ručno mokro bušenje** armiranog betona: Ø 10 - 82 mm  
**Ručno suho bušenje** zidova: Ø 10 - 250 mm

**Motor bušilice:** RODIADRILL 200  
**Zahvat navoja:** G ½" i 1.1/4" UNC  
**Ulazna/izlazna snaga:** 2.700 W / 2.400 W  
**Prijenos:** 1. Brzina 2. Brzina 3. Brzina  
**Zakretni moment:** 71 Nm 34 Nm 17Nm  
**Zatezno grlo:** Ø 60 mm

**RODIADRILL 500:** 2 uporabe sa jednim uređajem

**Stacionarno mokro bušenje** armiranog betona: Ø 32 - 250 mm  
**Stacionarno suho bušenje** zidova: Ø 32 - 250 mm

**Motor bušilice:** RODIADRILL 500  
**Zahvat navoja:** G ½" i 1.1/4" UNC  
**Ulazna/izlazna snaga:** 4.000 W / 3.000 W  
**Prijenos:** 1. Brzina 2. Brzina 3. Brzina  
**Zakretni moment:** 185 Nm 107 Nm 55 Nm  
**Zatezno grlo:** Ø 60 mm



**4 primjene s jednim uređajem**

Vodilice s brzo izmjenjivim segmentima

**Brza montaža i demontaža motora bez alata**

Aluminijski stup bušilice otporan na savijanje

**Robustan i lagan**

Vakuumski komplet (FF35740) po izboru

**Brza mogućnost pričvršćenja bez zatičnih bušotina**

Podnožje bušilice s integriranom vakuumskom pločom

**Dvije mogućnosti pričvršćavanja samo s jednom pločom**

Univerzalna kruna bušilice

**"Space welding" hladno zavarivanje s Duramant-Epoxid oblogom - prizmične spojke**

**brza montaža bez uporabe alata do Ø 200 mm**

RODIACUT 250/RODIADRILL 200  
br. FF34200 € 3.392,94

Stalak bušilice RODIACUT 250  
br. FF30250 € 2.265,64

Motor bušilice RODIADRILL 200  
br. FF40220

RODIACUT 250/RODIADRILL 500  
br. FF34260 € 4.526,02

Stalak bušilice RODIACUT 250  
br. FF30250 € 2.265,64

Motor bušilice RODIADRILL 500  
br. FF40400 € 4.135,18

# RODIADRILL 1800 DRY

Der elektrische Diamant-Bohrmotor RODIADRILL 1800 DRY ist zum Erzeugen von Freihand- oder stationären Trocken-Kernbohrungen von Ø 32–202 mm ausgelegt

### Tehnički podaci

Snaga 1.800 W  
 Područje bušenja 32–202 mm



Integrirano usisavanje prašine

Poboljšani rezultati bušenja

Elektronička klizna spojka s okretnim momentom od 20 Nm

Sigurna uporaba putem automatskog isključivanja

Elektronički meki start s indikatorom preopterećenja

Sigurnost za korisnike i stroj

**POWER PLUS Tehnologija**

23 000 laganih udaraca u minuti osigurava učinkovito bušenje

Model	Težina	VPE	No.	Cijena €
Osnovni motor RODIADRILL 1800 DRY	5,500 kg	1	FF40185	1.763,68

### DX High Speed Dry

Suha kruna s 3D diamatrix segmentima za jednostavno rezanje i brzo bušenje

br.	Dimenzija	Dužina
FF44660	Ø 62 mm (G 1/2")	300 mm
FF44680	Ø 82 mm (G 1/2")	"
FF44700	Ø 102 mm (G 1/2")	"
FF44730	Ø 132 mm (G 1/2")	"
FF44060	Ø 62 mm (1.1/4" UNC)	430 mm
FF44080	Ø 82 mm (1.1/4" UNC)	"
FF44100	Ø 102 mm (1.1/4" UNC)	"
FF44130	Ø 132 mm (1.1/4" UNC)	"
FF44150	Ø 152 mm (1.1/4" UNC)	"
FF44180	Ø 182 mm (1.1/4" UNC)	"
FF44200	Ø 200 mm (1.1/4" UNC)	"
FF44250	Ø 250 mm (1.1/4" UNC)	"
FF44300	Ø 300 mm (1.1/4" UNC)	"

Više svrdala u glavnom katalogu  
 \* Kada se kruna koristi za suho bušenje, preporučujemo dodatni usisni rotor



Navojni priključak 1,1/4" UNC s velikim ispušnim otvorom

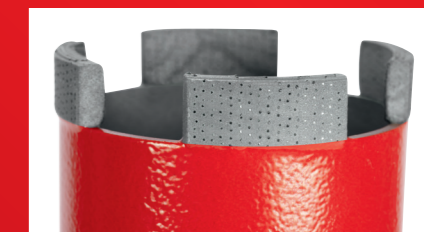

3D Diamatrix produljuje životni vijek i osigurava manje napora



Ventilacijski otvori za uklanjanje prašine od bušenja i hlađenje predmeta

**RODIADRILL Ceramic komplet**

**Bušilica za prostoručno mokro bušenje za Ø 6 - 67 mm**

Namijenjena stručnjacima za grijanje, sanitarne čvorove, postavljanje pločica, gradnju stubišta, restauratore te elektroinstalaterne. Idealna je kada je nužno raditi bez udarca i kada su u pitanju vrlo tvrdi materijali.

- za tvrde materijale poput pločica, prirodnog kamena, betona, stakla i keramike
- manje umaranja pri radu zbog male mase
- buši i kroz kombinacije materijala (kao npr. pločice + zidovi)
- "Aqua-Stop-Tipke" s regulacijom količine vode

6 mm 8 mm 10 mm



**Integrirani spremnik za vodu do jedne litre**

Dovoljna opskrba za 4 - 6 bušenja, zakretljiv pri radu u uskim prostorima



**Sistem za brzu izmjenu (Quick Change)**

Izmjena krune G 1/2" bez alata

**Ventil za vanjski dovod vode**

Idealno rješenje za serijska bušenja

**"Aqua-Stop-Tipka" tlačni ventil s regulatorom količine**

Savršeno doziranje potrebne količine vode

Sedmerodijelni komplet (br. FF40150) sadrži: motor bušilice RODIADRILL Ceramic, 3 adaptera za brzo izmjenjivanje G 1/2" (br. FF35751), po jedna kruga bušilice High Speed Plus Ø 6 - 8 - 10 mm (br. FF44806, FF44808, FF44810), ključ za podešavanje SW 24 i 27 (br. FF70024, FF70027), transportni kovčeg (br. FF60150)

**RODIADRILL Ceramic komplet**  
br. FF40150

€ 2.244,<sup>27</sup>

**High Speed Plus za prirodni kamen**

**Lemljene dijamantne krune za mokro bušenje za Ø 6 - 67 mm i izuzetno tvrde materijale**

- Vrlo lako rezanje, dugovječnost zbog visokih segmenata
- Pristaje svim ROTHENBERGER pogonskim uređajima



Prikladne za RODIADRILL Ceramic / Ceramic ECO i RODIADRILL 200!

br.	Izvedba	Duljina
FF44806	Ø 6 mm (G 1/2")	50 mm
FF44808	Ø 8 mm (G 1/2")	"
FF44810	Ø 10 mm (G 1/2")	"
FF44812	Ø 12 mm (G 1/2")	120 mm
FF44814	Ø 14 mm (G 1/2")	"
FF44815	Ø 15 mm (G 1/2")	"
FF44816	Ø 16 mm (G 1/2")	"
FF44820	Ø 20 mm (G 1/2")	"
FF44822	Ø 22 mm (G 1/2")	"
FF44830	Ø 30 mm (G 1/2")	"
FF44835	Ø 35 mm (G 1/2")	"
FF44840	Ø 40 mm (G 1/2")	"
FF44850	Ø 50 mm (G 1/2")	"
FF44867	Ø 67 mm (G 1/2")	"

Na upit moguće isporučiti do korisne duljine 300 mm



**ROFROST Turbo R290 1.1/4" & 2"**

**Sustav za zamrzavanje cijevi za bakar, čelik i nehrđajući čelik**

**Budućnost**

Promjena na rashladno sredstvo povoljnije za okoliš R 290

**Sigurno zamrzavanje**

App podrška tijekom procesa zamrzavanja

**Rad u zatvorenim prostorima**

Fleksibilna crijeva za rashladno sredstvo omogućuju postavljanje stezaljki u teško dostupna mjesta

**Jednostavan i fleksibilan rad u svim situacijama!**

**Fleksibilna crijeva za rashladno sredstvo**

Radite u zatvorenim prostorima i spremajte crijeva unutar jedinice

**Kompaktne stezaljke za zamrzavanje i skraćeni termometar za 1.1/4"**

Omogućava pristup u teško dostupnim mjestima

**Kompaktan dizajn**

Čvrsti metalni kovčeg s mekanom ručkom čini stroj iznimno pokretnim i idealnim za servisne radove



**Zagrijte vodljivu pastu**

Omogućuje zamrzavanje bez kontinuiranog prskanja cijevi

**Široko područje primjene**

Razne dimenzije cijevi mogu se zamrznuti pomoću isporučениh umetaka za cijevi



br. 62291

**ROFROST II R290 1.1/4" + 6 Ein, 230V**  
br. 1500004195

€ 1.535,<sup>18</sup>

**ROFROST II R290 2" + 8 Eins. 230V**  
br. 1500004196

€ 1.678,<sup>16</sup>

**ROFROST termalna pasta 150ml**  
br. 62291

€ 25,<sup>71</sup>



Korištenje paste koja provodi toplinu jamči se optimalno zamrzavanje



Postupak zamrzavanja započinje automatski nakon ugradnje hvataljki za zamrzavanje



Kompaktna stezaljka za zamrzavanje omogućuje da se cijev zamrzne - čak i blizu zida

# RP 50 DIGITAL

Digitalna precizna ispitna pumpa za vodove ili spremnike punjene tekućinom do 30 bara



## Digitalni senzor tlaka za mjerenja do 30 bara

Izrada digitalnih ispitnih protokola i vizualizacija krivulja tlaka

Dodatni manometar s finim skaliranjem od 0,2 bara po izboru

Omogućuje vrlo precizna očitavanja do raspona od 16 bara (br. 61316)

Ispitno crijevo s čeličnom mrežom

Precizno mjerenje

Otporan na torziju i polugom koja se može zaključiti

Ergonomska ručka služi i kao držač za nošenje

Kuka za pričvršćivanje ručke  
Poboljšana udobnost nošenja

DVOSTRUKI VENTIL-sustav  
Dva ventila za dvostruku sigurnost tijekom testiranja sustava

5 godina jamstva protiv korozije

Ekstremno izdržljiv DURAMANT premaz

## RP 50 Digital

br.	Model
10000040000	RP 50 Digital



Digitalni senzor tlaka omogućuje precizno podešavanje ispitnog tlaka



Bežično očitavanje testnih podataka putem Bluetooth®



Izrada testnog protokola putem aplikacije



## Provjera i lociranje curenja Provjera vodovodnih cijevi i spremnika

### RP 50-S / RP 50-S INOX

Robustna i precizna pumpa za provjeru tlaka u vodovodnim cijevima i spremnicima do 60 bar uz visoke zahtjeve provjere



- Indikator pokazuje postavljeni tlak, tako da je lako odrediti pad tlaka u sustavu
- Sigurni i precizni rezultati mjerenja: sustav dvaju ventila (*Twin Valve*) omogućuje samokontrolu pumpe kao i točno i fino namještanje tlaka
- Po potrebi posebno točna mjerenja: fino skaliran (skaliranje 0,1 bar) manometer opcionalno dostupan

Video prezentacija



br. 60200

Pumpa za provjeru RP 50-S  
br. 60200

€ 309,04

Pumpa za provjeru RP 50-S INOX (nehrđajući čelik)  
br. 60203

€ 453,28

### RP PRO III

Samousisna električna pumpa za punjenje i provjeru tlaka do 40 bar-a

- Lako automatsko punjenje i utiskivanje sistema vodova i spremnika
- Kompaktno i robustno plastično kućište za jednostavnu uporabu na gradilištu
- Dovod tekućine prema odabiru: samousisno ili iz određenog izvora tlaka. Primjereno za vodu i glikol



Komplet (br. 61185) sadrži: pumpu za provjeru RP PRO III, strujni kabel, crijevo za provjeru pod visokim tlakom i 1/2" priključak, crijevo za punjenje

Samousisna pumpa za provjeru RP PRO III  
br. 61185

€ 921,70

### TP 25

Mala, robustna precizna pumpa za provjeru tlaka do 25 bar-a



- Sigurni i precizni rezultati mjerenja: sustav dvaju ventila (*Twin Valve*) omogućuje samokontrolu pumpe kao i točno i fino namještanje tlaka
- Crijevo za provjeru sa čeličnom mrežicom sprečava greške pri mjerenju, do kojih može doći pri širenju crijeva kod mjerenja
- Čelični spremnik otporan na vremenske uvjete i niske temperature sa Duramant-Epoksid oblogom



Pumpa za provjeru TP 25  
br. 60250

€ 236,92

### ROTEST

Lociranje curenja na plinskim instalacijama



- Jednostavna uporaba - uvijek spremno za uporabu
- Visoko osjetljiv pjenasti sprej za brzo i sigurno ustanovljavanje curenja

DVGW ispitano  
br. registracije: NG-5170CL0063

Visoko osjetljiv pjenasti sprej za brzo i sigurno ustanovljenje curenja!



ROTEST sprej za lociranje curenja (400 ml)  
br. 65000AT

€ 7,82

## Provjera i lociranje curenja

### Provjera plinskih i vodovodnih cijevi

#### ROTEST GW 150/4

Analogni uređaj za provjeru curenja za plinske i vodovodne cijevi pomoću zraka

- Brzo i točno mjerenje tlaka putem vodenog stupca bez elektronike
- Mjerno vrijeme i tlak prema DVGW - TRGI i TRWI odrednicama, pregledno na poklopcu uređaja
- Robustan uređaj: visoka pouzdanost tijekom rada na gradilištu

Sukladno s radnim listom DVGW-TRGI G600 iz travnja 2008.!

Kontrolna skala do 150 mbar na prozirnoj produžnoj cjevčici

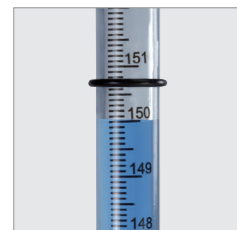

Prozirne cjevčice s dvostrukim prstenastim izoliranjem



Opseg isporuke (br. 61700): ROTEST GW150/4, poklopac brojača cijevi, 5 ispitivača u obliku cilindra i stošca

ROTEST GW150/4  
br. 61700

€ 897,00

#### Komponente za ROTEST GW

Naziv	Težina	No.
Tlačna pumpa za GW 150/4	0,300kg	61011
Mijeh za GW 150/4	0,055kg	61014
Ventil za zatvaranje NW 5 utičnica/utikač	0,200kg	61017
Adapter za pritisak mlaznice na čep NW 5	0,200kg	61018
O-ring set za GW 150/4, 6 komada	0,040kg	61030
Jednocijevni mjerni čep za GW 150/4 (NW 5)	0,380kg	61041
1/2" adapter na NW5	0,500kg	1500002876
Dodatni cijevi za GW 150/4, 4 komada	1,100kg	61702
Mjerna tekućina za GW 150/4, plava	0,100kg	351257
Crijevo 2m, visokotlačno sa zapornim ventilom	0,200kg	1500002845
Crijevo 2m, niskotlačno	0,200kg	1500002846
Dupli mijeh za GW Digital V3	0,100kg	1500002847
Zračna pumpa za GW Digital V3	0,140kg	1500002848
CD RoData V3 za GW Digital V3	0,020kg	1500002851



Tabla mjernih vrijednosti na uređaju

Mjerna vremena i tlakovi na jedan pogled

Mjerno stakalce

Provjera razine vode

Kompaktna mjerna stanica

Praktično orijentiran koncept omogućuje brzo i točno mjerenje tlaka plina



No. 61017

No. 61018

No. 61041

No. 1500002845

No. 61702

No. 1500002846

No. 1500002851

No. 1500002853

No. 1500002876

## Provjera i lociranje curenja

### Provjera plinskih i vodovodnih cijevi

#### ROTEST Electronic 4

Otkrivanje curenja na plinovodima. Za otkrivanje plina u sobi, kao i curenja u cijevima.

Otkriva sve zapaljive plinove na bazi metana.

- Propuštanja su optički i zvučno prikazana
- Uz pomoć fleksibilne ispitne glave i integrirane svjetiljke duljine 42 cm mogu se testirati čak i tamna i teško dostupna mjesta
- Brzo i precizno pronalazjenje curenja i najmanjeg izvora : Osjetljivost jedinice može se kontinuirano podešavati u rasponu od <50 ppm - 1 Vol%
- futrola otporna na udarce. Jednostavno rukovanje jedinicom jednom rukom za upotrebu na gradilištu

#### Tehnički podaci

Otkriva: prirodni plin, propan, butan, metan, aceton, alkohol, amonijak, benzil, etilen, benzin,

vodik, industrijska otapala, mlazno gorivo, razrjeđivač boje, naftu, toluen

Osjetljivost: < 50 ppm - 1 Vol % (metan)



Set (br. 1000003199) uključuje: ROTEST Electronic 4, 2x AA baterija u ROCASE 4212 (br. 1300003334)

ROTEST Electronic 4  
br. 1000003199

€ 531,76

#### ROLEAK Aqua 3Plus

Jednostavan uređaj za otkrivanje curenja na cijevnim sustavima sa zvučnim signalom

- Otkrivanje curenja za razne materijale cijevi
  - Pojačava buku protoka za točno otkrivanje curenja
  - Digitalna bežična veza sa slušalicama
  - Mogućnost spajanja vanjskog mikrofona
  - Bluetooth veza za bolji i jasniji prijenos buke na slušalice.
- To također omogućuje kontrolu glasnoće ručnom jedinicom

#### Tehnički podaci

3-člani filter frekvencija:

1. stupanj: 0 do 540 Hz
  2. stupanj: od 540 do 4.000 Hz
  3. stupanj: od 0 do 4.000 Hz
- približno 15h Li-Ion baterija  
250 g (ručni uređaj)  
IP 41

Vrijeme rada:

Težina:

Razina zaštite:



Vanjski mikroskop



ROLEAK Aqua 3Plus Set  
br. 1500003533

€ 1.412,27

Komplet od 6 dijelova (br. 1500003533) uključuje: osnovnu jedinicu, slušalice, magnetski adapter, 2 x produžnu palicu, adapter za stativ, ROCASE 4414

Vanjski mikroskop  
br. 1500003535

€ 886,30

# ROCAM MINI HD

HD modularna kamera za inspekciju kućnih cijevi



## 7" full HD zaslon osjetljiv na dodir

Za intuitivno rukovanje i izravnu dokumentaciju s katalogom oštećenja izravno na uređaju

## Vodootporno kućište

Omogućuje rad na krovovima – čak i po kiši

## Kompaktna glava Ø 25 mm

Pokriva područje primjene od Ø 40–110 mm

## 512 Hz Sensor

Može se koristiti s ROLOC PLUS HD lokatorom

## Funkcionalnost aplikacije

Potpune značajke za live streaming i jednostavno dijeljenje podataka putem iOS-a i Androida

## Kompatibilan s baterijskim sustavom CAS

Više od 300 baterijskih alata

## 22 m kabela

Za pregled stambenih zgrada



Dodatna unutarnja baterija  
Premošćuje vrijeme bez napajanja i omogućuje kontinuirani rad



Prijenos uživo na mobilnom uređaju za profesionalni pristup kod stranki

**Dostupan u baterijskim sustavima različitih proizvođača AMPShare–Powered by Bosch ili CAS–CORDLESS ALLIANCE SUSTAV**

Set (No. 1000003922) sadrži: ROCAM MINI HD Display, Modul 25/22 HD, Modul TEC, Führungskugel, RO BP18/2, 2.0Ah 18V Akku, RO BC14/36 punjač, ROCASE 6427 sa dugačkim kablom

Model	Težina	VPE	AMPShare-No.	Br.	Cijena €
Modul 25/22, kolut	5,000kg	1	1000004125	1000003394	2.539,73
ROCAM MINI HD, Monitor sa uklj. Modul TEC	3,800kg	1	1000004126	1000003393	2.717,00
ROCAM MINI HD, Modul 25/22 HD, Set EU	9,000kg	1	1000004127	1000003391	2.244,27
ROCAM MINI HD, Modul 25/22 HD, Set UK	9,000kg	1	1000004128	1000003392	2.434,49
ROCAM MINI HD, Modul 25/22 HD, Osnovni set	8,600kg	1	1000004131	1000003394	2.539,73
Vodilica kamere		1	1000004161	74629	123,58
ROLOC PLUS HD	4,500kg	1	1000004132	1000003962	1.653,36

## Provjera i lociranje curenja

Video provjere

### ROCAM 4 Plus 30/65m

Kamera za provjeru cijevi Ø 40-300 mm s integriranim softverom za dokumentaciju i velik odvojivi 10.4 " zaslon osjetljiv na dodir

- Obrada slike, podešavanja i meni intuitivno riješeni putem zaslona osjetljivog na dodir u boji 1,4"
- Fotografiranje i snimanje video zapisa te mogućnost obrade tih podataka (npr. pokazivanje snimljenog oštećenja na slici direktno na uređaju)
- Brz unos podataka putem integrirane tipkovnice za imenovanje snimaka oštećenja

- Prijenos slikovnih i video podataka putem Wi-Fi-ja, Micro-HDMI kabla, mini-USB kabla i SD-kartice
- Prijenos slike uživo putem Wi-Fi-ja i ROCAM 4 aplikacije
- Samonivelirajuća glava kamere koja je izmjenjiva
- Špule izmjenjive prema primjeni



ROCAM® 4 App:  
Kompatibilität: iOS 8.1 ili noviji, Android 4.0 ili noviji

#### WiFi odašiljač

Jednostavan prijenos podataka na mobilne uređaje

#### Upravljanje pomoću zaslona osjetljivog na dodir 10,4"

Jednostavan rad na teško pristupačnim mjestima

30-milimetarska glava kamere s poboljšanim osvjetljenjem



Montažni odašiljač



Zaštićena povezivanja za SD karticu, USB i Micro - HDMI



Lociranje pomoću ROSCOPE Modula ROLOC PLUS



Li-Ion baterija 18v 4,0 Ah (poput ROMAX 4000)

Duga izdržljivost baterije (do 4 sata)

#### Digitalni mjerač i brojač

Sigurno određivanje udaljenosti glave kamere

#### Integrirani mikrofoni i zvučnici

Mogućnost jezične dokumentacije i audio reprodukcije

#### Sustav izmjenjivih špula 65/30/8m

Neograničen rad od Ø 40 mm promjera cijevi



Kuglične vodilice za četke za čišćenje  
30 mm: br. 1500000817  
40 mm: br. 69112

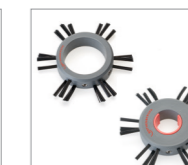

Četke za čišćenje  
Ø 100 mm: br. 69113  
Ø 150 mm: br. 69117



Rotirajući nosači za 40 mm  
Ø 150 mm: br. 69118  
Ø 200 mm: br. 69119

Opseg isporuke: ROCAM 4 Multimedia s glavom kamere Ø 30 mm odnosno 40 mm, odašiljač (33 kHz), kuglične vodilice, adapter za provjeru i USB stick

ROCAM 4 Plus s glavom kamere Ø 30 mm / 65m  
br. 1500002615 € 11.316,<sup>92</sup>

ROCAM 4 Plus s glavom kamere Ø 40 mm / 65m  
br. 1500002616 € 12.573,<sup>24</sup>

ROCAM 4 Plus s glavom kamere Ø 30 mm / 30m  
br. 1500002613 € 7.798,<sup>82</sup>

ROCAM 4 Plus s glavom kamere Ø 40 mm / 30m  
br. 1500002614 € 8.980,<sup>64</sup>

## Provjera i lociranje curenja

### Video provjere

#### Tehnički podaci:

Format slike / videozapisa:	JPG / AVI (razlučivost 720 x 600)
Glava kamere:	Ø 30 mm, samonivelirajuća i vodonepropusna s 10 LED lampica Ø 40 mm, samonivelirajuća i vodonepropusna s 36 LED lampica
Radni opseg:	Ø 70 - 150 mm (30-milimetarska glava kamere) Ø 100 - 300 mm (40-milimetarska glava kamere)
Dužina kabela:	30/65 m (Standard)
Promjer kabela:	7 mm (30 m špule)
Frekvenc. odašiljača:	33 kHz
Napajanje:	Li-Ion baterija 18 V / 4 Ah

Slanje obrađenih slika na radnom mjestu



10,4" Zaslom osjetljiv na dodir u boji za rad na gradilištu



### ROCAM 4 aplikacija

Aplikacija za pametni telefon i tablet za obradu i slanje slikovnih podataka

- Wi-Fi-odašiljač omogućuje prijenos slike uživo sa ROCAM 4 na mobilne uređaje
- Integrirana funkcija obrade za obilježavanje i imenovanje pregledanih oštećenja cijevnih sustava
- Slanje obrađenih slika na radnom mjestu

**Dostupno za iOS i Android!**

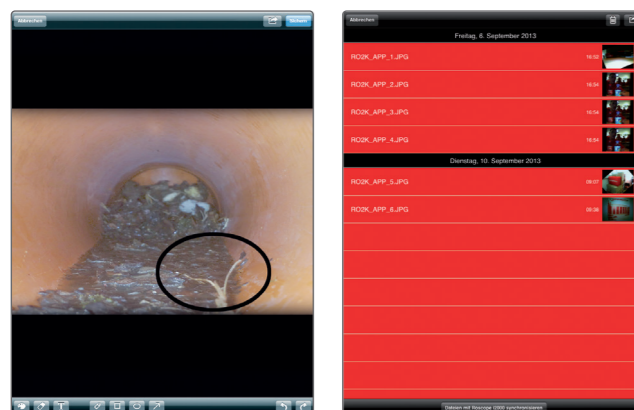

### Mini-modul ROCAM 4 Plus

Jednostavno produljenje radnog opsega ROCAM-a 4 za Ø 40 - 100 mm

- Za profesionalnu provjeru cijevi malih promjera
  - Jednostavno rukovanje pomoću sustava izmjeničnih špula
- |                 |   |
|-----------------|---|
| Glava kamere:   | Ø 25 mm, vodonepropusna s 8 LED lampica |
| Radni opseg:    | Ø 40 - 100 mm                           |
| Duljina kabela: | 8 m Mini-Modul                          |
| Promjer kabela: | 5,5 mm                                  |

**Za cijevi < Ø 50mm**



Mini Modul ROCAM 4  
br. 1500001472

Na upit



**ROCAM 4 App:**  
Kompatibilni operativni sustavi: iOS 8.1 ili noviji, Android 4.0 ili noviji

Memorija: 12 MB

### PRIBOR



Glava kamere Ø 30 mm br. 1500000123	€ 3.089, <sup>88</sup>
Glava kamere Ø 40 mm br. 1500000122	€ 3.662, <sup>45</sup>

## Ispiranje i čišćenje cijevi Uklanjanje kamenca / Ispiranje

### ROCAL 20

Pumpa za uklanjanje kamenca s promjenom smjera protoka. Za brzo uklanjanje kamenca u izmjenjivačima topline, vodovodnim cijevima, spremnicima i toplinskim i rashladnim sustavima.

- Pomoću promjene strujanja toka (promjena smjera strujanja) moguće je odstraniti i vrlo lako nakupljanje kamenca i okoštavanje;
- Dopušteno za temperature do 50 stupnjeva Celzijevih za posebno učinkovito uklanjanje kamenca
- Stalnim prelijevanjem kemijskog sredstva za uklanjanje kamenca izbjegavaju se oštećenja koja mogu nastati stvaranjem plina prilikom procesa uklanjanja kamenca



Opseg isporuke (br. 61100): 2x crijeva s priključkom 1/2" (2 m duljine), 2x dvostruke niple 1/2-3/8", 2x dvostruke niple 1/2-3/4", 2x dvostruka nipla 1/2-1/2", 2x dvostruka utičnica 3/4-3/4", 2x reduktor 1/2-3/4"

ROCAL 20  
br. 61100

€ 908,<sup>82</sup>

### ROSOLAR PUMP / ROSOLAR PUMP PLUS

Pumpa za punjenje solarnih uređaja

- Centrifugalna pumpa visoke učinkovitosti za punjenje i efektivno ispiranje solarnih uređaja
- Kuglični ventili: nepropusni pri punjenju i pražnjenju crijeva
- Prema izboru: netkana filter vrećica za zaštitu unutarnjeg filtera kod starijih sustava
- Promišljeno rukovanje: položaj ventila za zatvaranje na dnu spremnika štiti kuglasti ventil od udaraca i omogućuje potpuno pražnjenje spremnika u najnižoj točki bez ostataka

#### Tehnički podaci:

Mjere (V x Š x D): 49 x 51 x 76 cm  
30 l  
dužina: 2 x 3 m / priključci: 3/4"  
temperaturna postojanost: 100°C



ROSOLAR PUMPA (s centrifugalnom pumpom)  
br. 1500000135 € 939,<sup>43</sup>

ROSOLAR PUMPA PLUS (s rotorskom pumpom)  
br. 1500000136 € 1.157,<sup>00</sup>

Paket filtrirajućih vrećica ROSOLAR (10 kom.)  
br. 1500001236 € 93,<sup>71</sup>

Poklopac s povratnim hodom (za filtrirajuće vrećice)  
br. 1500001235 € 71,<sup>55</sup>

### ROCAL Acid Multi / Acid Plus

Kemijsko sredstvo za uklanjanje kamenca za uporabu sa ROCAL 20 i ROMATIC 20

- S indikatorom boje. Potrošnja kemijskog djelovanja prikazuje se promjenom boje tekućine
- Koncentrat za miješanje vodom
- Sa zaštitom od korozije



Na slici: neutralizirajući prah

Slika: ROCAL Acid Multi / ROCAL Acid Plus

	ROCAL Acid Multi	ROCAL Acid Plus*
Bakar	•	•
Čelik	•	•
Nehrđajući čelik	•	-
Aluminij	•	-
Mesing	•	-
Plastika	•	-
• prikladan - neprikladan *Nije prikladno za cjevovode za pitku vodu		

br.	Izvedba		Cijena €
1500000115	ROCAL Acid Multi	5 kg	57,65
1500000116	ROCAL Acid Multi	10 kg	92,68
1500000117	ROCAL Acid Multi	30 kg	242,02
61105	ROCAL Acid Plus	5 kg	53,52
61106	ROCAL Acid Plus	10 kg	85,46
1500000914	ROCAL Acid Plus	25 kg	197,77
61115	Neutralisatorpulver	1 kg	27,80
61120	Neutralisatorpulver	10 kg	191,43

Teleskopska drška podesive visine (76 - 110 cm)

Mala i po potrebi pokretna

Otvor spremnika velikih dimenzija

Lagano i sigurno punjenje

Crijeva otporna na temperaturu (100 °C)

Siguran rad i kod održavanja solarnih uređaja sa zaštitom na krajevima cijevi

Prema izboru: Impeler pumpa (90°C)

Male čvrste tvari otiču bez problema

Filter za prljavštinu sa stakalcem

Filtrira ostatke s tekućina



### ROPULS eDM kompresor za ispiranje / ROPULS kompresor za ispiranje

Za čišćenje taloga i ispiranje sustava grijanja i za ispiranje cijevi za pitku vodu prema EN 806/DIN 1988-2

- Jedan uređaj - tri primjene za sigurnost i energetska učinkovitost: ispiranje podnog grijanja, krugova za grijanje / ispiranje cjevovoda za pitku vodu prema DIN 1988-2 propisima za dezinfekciju cjevovoda za pitku vodu
- Kompaktna veličina i praktično kućište za jednostavno rukovanje tijekom prijevoza i na gradilištu
- Dvije faze ispiranja (impulsna funkcija i trajno ispiranje) za dobre rezultate pranja
- Izuzetno jednostavan rad s jasnom upravljačkom pločom
- Mogućnost kemijskog pranja pomoću ROCLEAN pribora
- Jednostavno i profesionalno podešavanje protokola ispiranja putem PDF sučelja besplatne aplikacije

Prema izboru dostupna funkcija ROCLEAN:

- kemijsko ispiranje i očuvanje krugova grijanja i dezinfekcija cjevovoda za pitku vodu

Tehnički podaci:

Ulaz za cijevi:	R 1" GK-spojka
Maksimalni promjer cijevi:	DN 65/2"
Max. pretjecanje:	5 m <sup>3</sup> /h
Maksimalni tlak vode:	7 bara
Maksimalna temperatura vode:	30 °C
Zaštita:	IP 20
Stupanj nanošenja ulja:	99,9%
Stopa zadržavanja čestica:	kompresor 0,3 µm
Maksimalni radni tlak:	8 bara
Snaga motora:	1,5 kW
Spajanje na mrežu:	230 V - 50 Hz
Dimenzije ( H x B x T ):	630 x 380 x 340 mm



Veliki LED prikaz za volumen protoka i mjerenje impulsa, tipkovnica s tipkama za odabir programa

**ROPULS eDM**  
– protokoliranje  
✓ Jednostavno  
✓ Brzo  
✓ Profesionalno

Dvobarski redukcijski ventil (prema izboru)

Stalni pritisak vode

Brza spojica NW 7,2

Za spajanje pneumatskog alata

Sklopka za odabir funkcije

Omožava jednostavnu izmjenu ROCLEAN funkcije

ROCLEAN injektor (prema izboru)

Dosljedno i sigurno doziranje kemikalija i konzervansa za čišćenje

**ROCLEAN**  
zaštićeno patentom\*

ROCLEAN sredstva za kemijsko ispiranje, konzervaciju ili dezinfekciju

Za radijatore, površinske sustave grijanja i cjevovode za pitku vodu



br.	Izvedba	Kod po boji
<b>Načini ispiranja za:</b>		
150000200	Radijatorske sustave grijanja (6 Fl. à 1l)	●
150000201	Površinski sustavi grijanja (6 Fl. à 1l)	●
150000202	Sredstva za očuvanje (6 Fl. à 1l)	●
150000157	Sredstvo za dezinfekciju (6 Fl. à 1l)	●

ROPULS eDM kompresor za ispiranje s crijevima  
br. 1000001134

€ 3.189,<sup>73</sup>

ROCLEAN ubrizgivač  
br. 1000000190

€ 183,<sup>13</sup>

Dvobarski redukcijski ventil 2 bara  
br. 150000203

€ 150,<sup>85</sup>

### ROPULS kompresor za ispiranje cijevi s dostupnom funkcijom ROCLEAN po izboru

Kompresor za ispiranje s proširenim funkcijama ROCLEAN. Za kemijsko čišćenje i očuvanje grijaćih sklopova i dezinfekciju cjevovoda za pitku vodu

Osnovne funkcije kompresora za ispiranje ROPULS:

- ispiranje sustava podnog grijanja, grijaćih sklopova
- ispiranje cjevovoda za pitku vodu prema DIN 1988-2
- dva stupnja ispiranja (Impulsna funkcija, trajno ispiranje) za dobar rezultat ispiranja.

Funkcije ROCLEAN dostupne prema izboru:

- kemijsko ispiranje i očuvanje grijaćih sklopova te dezinfekcija cjevovoda za pitku vodu.



Već posjedujete ROPULS kompresor za ispiranje? Naše osoblje Vam može omogućiti pravilnu nadogradnju u ROPULS eDM!

br.	Izvedba	Kod po boji	Cijena €
<b>Načini ispiranja za:</b>			
150000200	Radijatorske sustave grijanja (6 Fl. à 1l)	●	314,95
150000201	Površinski sustavi grijanja (6 Fl. à 1l)	●	305,41
150000202	Sredstva za očuvanje (6 Fl. à 1l)	●	305,41
150000157	Sredstvo za dezinfekciju (6 Fl. à 1l)	●	305,41

ROPULS kompresor za ispiranje s crijevima  
br. 1000001134

€ 3.071,<sup>55</sup>

ROCLEAN ubrizgivač  
br. 1000000190

Dvobarski redukcijski ventil 2 bara  
br. 150000203

### Demineralizacijski uložak PURE H<sub>2</sub>O

Testirana 2-komponentna miješana smola za pouzdanost  
Potpuna desalinizacija vode za grijanje prema VDI 2035



„Plug & Play“ Sistem

Uložak regulira sve relevantne parametre, napuniti sustav tehničkom vodom u skladu sa standardima

Upotreba visoko kvalitetne smole koja mijenja boju

Smola mijenja boju i pokazuje stupanj iskorištenosti

Svaki sustav je drugačiji i ima različite količine vode

ROTHENBERGER ima rješenja za svaki Vaš zahtjev.

Preporuka protoka vode.

Podržava stalnu potrošnju

Naziv	Nosivost	VPE	br.	Cijene €
PURE H2O set zidni nosač	2.500 kg	1	1500004350	171,77
PURE H2O (S) demineralizacijski uložak	1.800 kg	1	1500004290	133,59
PURE H2O (M) demineralizacijski uložak	3.000 kg	1	1500004322	152,68
PURE H2O (L) demineralizacijski uložak	6.200 kg	1	1500004325	200,41

# R600 VARIOCLEAN

VarioClean: odčepljenje – čiščenje – centrifugiranje



## VarioClean elektronika

Optimalna prilagodba vrsti blokade za brži napredak u radu

## LED svjetlo za gradilište

Savršeno osvetljenje radnog mjesta

## Svestran

70 alata s 5 spiralnih tipova

## Držac spirale / spiralni separator

Sigurno umetanje i odvajanje novih spiralnih segmenata



## Multigrip Center-Lock sustav steznih čeljusti

Za spirale 16 i 22 mm.  
Automatsko podešavanje na sve veličine spirale

## 18 V CAS baterijski sustav

Snažna baterija od 18 V za vrijeme rada do 50 minuta

## Motor bez četkica

Za rad bez habanja i dug radni vijek

## Tehnički podaci

Radni prostor	Ø 20–150 mm	Broj okretaja	427/527/614 U/min.
Maks. radna dužina	50m (sa spiralom 16mm)	Dimenzija proizvoda	430 x 250 x 480 mm
	60m (sa spiralom 22mm)		



Optimalne mogućnosti podešavanja za odčepljivanje, čišćenje i centrifugiranje



Bežično napajanje od 18 V s CAS baterijskim sustavom



DuraFlex: lakši, lakše se savija - dug radni vijek zahvaljujući pocinčavanju

1) Više informacija na [cordless-alliance-system.com](http://cordless-alliance-system.com)  
2) Puni uvjeti na [rothenberger.com/service](http://rothenberger.com/service). RO SERVICE+ vrijedi samo u zemljama sudionicama.

# RODRUM VARIOCLEAN

VarioClean: Otčepljivanje - čišćenje - vrtenje



## Tehnički podaci

Radni prostor	Ø 40–100 mm	Broj okretaja	275/340/395 U/min.
Maks. radna dužina	10m (sa spiralom 10mm)	Dimenzija proizvoda	430 x 250 x 395 mm
	15m (sa spiralom 13 mm)		

Br.	Model
1000003347	RODRUM VarioClean sa DuraFlex spiralom 13 mm / 15 m
1000003371	RODRUM VarioClean sa DuraFlex spiralom 13 mm / 15 m uključujući Li-HD bateriju, 8,0 Ah 18 V, punjač
1000003348	RODRUM VarioClean sa DuraFlex spiralom 13 mm / 15 m sa Set alata 16 mm i baterija Li-HD, 8,0 Ah 18 V, punjač

## VarioClean-Elektronik

Optimalna prilagodba vrsti blokade za brži napredak u radu

## Motor bez četkica

Za rad bez habanja i dug radni vijek.

## 18 V CAS baterijski sustav

Snažna baterija od 18 V za vrijeme rada do 50 minuta

## Pneumatski prekidač

Obje ruke slobodne za siguran rad

## Postolje za stativ

Optimalna radna visina za čišćenje odvoda WC-a i sudopera

## LED svjetlo

Savršeno osvetljenje radnog mjesta

## Spiralna zaštita

Najbrže moguće pražnjenje kabela jednostavnim otpuštanjem ručke za uvlačenje

## 2 u 1 univerzalna vodilica

Može se koristiti sa spiralama od 10 mm i 13 mm

## Izmjenjivi spiralni bubanj

Brza konverzija u 10 mm ili 13 mm spirale i jednostavan transport

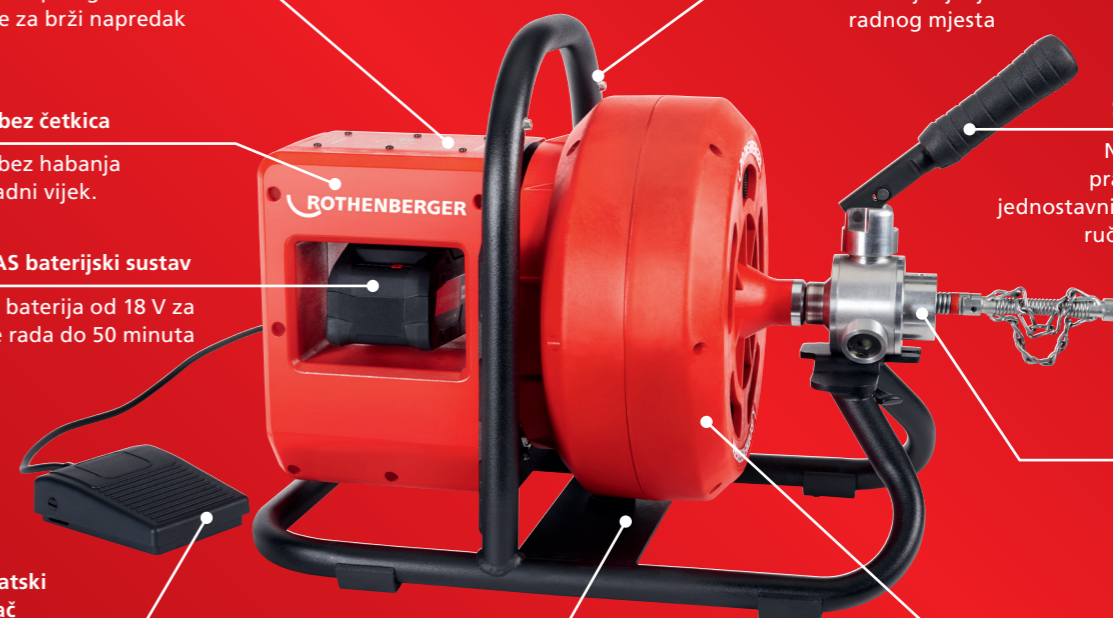

## Pribor

Br.	Model	Cijena
1500003708	DuraFlex spiralni bubanj, 13 mm/15 m	€ 454,31
1500003706	DuraFlex spirala 13 mm/15 m	€ 345,10
1500003707	DuraFlex spirala 10 mm/10 m	€ 221,46



Optimalne postavke za odčepljivanje, čišćenje i centrifugiranje



DuraFlex: lakši, lakše se savija - dug radni vijek zahvaljujući pocinčavanju



10% lakši od strojeva s kabelom

# Ispiranje i čišćenje cijevi

## Električno čišćenje cijevi

### ROSPIMATIC CL

Uređaj za za čišćenje cijevi Ø 20-50mm s automatskim spiralnim punjenjem

#### Siguran

Sigurna sklopka za glatko zaustavljanje bubnja

#### Kompaktan

Kompaktna i lagana osnovna jedinica bez pogonskoga uređaja

#### Udobno

Promjena smijera između naprijed i natrag bez zaustavljanja stroja ili promjene ručice

#### Patentirani mehanizam punjenja

Promjena između naprijed i natrag bez zaustavljanja stroja

#### Zaštitna cijev

Cijevi štiti okolinu od onečišćenja

#### Šestero-kutni prihvat za baterijske bušilice

Može se koristiti vlastita baterijska bušilica

#### Kompaktan dizajn

Lagana uporaba u malim prostorima

#### Stezna glava za zaključavanje s ograničenjem zakretnog momenta

Nema stiskanja spirale

#### Tehnički podaci:

Područja primjene: 20 - 50 mm

Spirala s unutarnjom jezgrom i

udarnom glavom Ø 8 mm x 7,5 m

Dimenzije (bez spirale): 420x200x200mm

Masa: 3,90kg



ROSPIMATIC CL Set uključuje spiralu 8 mm x 7,5 m s okruglom glavom, spiralu 8 mm x 7,5 m s spojnicom, svrdlom za križnu oštricu i ključem za odvajanje

ROSPIMATIC CL  
br. 1000002299 € 543,<sup>58</sup>

### RODRUM S

Uređaj s bubnjem s automatskim vođenjem za čišćenje cijevi Ø 40-100 mm, idealan za rad u javnim i poslovnim prostorima

- Čist i diskretan rad
- Jednostavno rukovanje pomoću automatskog ravnog hoda ili povratka
- Regulacija vodilice i hvataljki pomoću samo jedne poluge
- stroj se koristi sa spiralama od Ø 10 mm i Ø 13 mm



Sadržaj opsega isporuke uz RODRUM S13 (br. 1000001257)

RODRUM S10  
br. 1000001256 € 1.771,<sup>55</sup>

RODRUM S13 s kompletom alata  
br. 1000001257 € 2.244,<sup>27</sup>

#### Tehnički podaci:

Radni opseg / promjer cijev: Ø 40-100 mm

Maksimalni radni doseg: 10 m (10-milimetarska spirala)  
15 m (13-milimetarska spirala)

Snaga motora: 250 W ulazna snaga

Broj okretaja (bubanj) 300 o/min.

Dimenzije proizvoda: 58 x 33 x 39 cm



#### Izmjenjivi bubanj za spiralu

Brzi prelazak na Ø 10 mm ili Ø 13 mm spirale i olakšan prijevoz

#### Odvod plinova i čep za ispust

Jednostavno čišćenje bubnja

#### Gumirane noge

Stabilna baza bez grebanja poda u prostoriji



#### Zaštita spirale

Najbrže moguće olakšanje spirale jednostavno pomoću otpuštanja ručke vodilice

#### 2 u 1 vodilica

Nije potrebna pretvorba pri mijenjanju promjera spirale

RODRUM S10 bubanj  
br. 1000001275 € 440,<sup>09</sup>

RODRUM S13 bubanj  
br. 1000001276 € 502,<sup>97</sup>

# Ispiranje i čišćenje cijevi

## Ispiranje i čišćenje cijevi

### R 600

Uređaj za čišćenje cijevi Ø 20 - 150 mm

Za radove pri servisiranju, za radove u komunalnim ustanovama te bolnicama

- Direktna zahvat spirala od 16 i 22 mm
- Prema izboru moguće Ø 8 i 10 mm s adapterima
- Maksimalna radna duljina 60 m, sa Ø 22 mm S-spirale
- Maksimalna radna duljina 50 m, sa Ø 16 mm S-spirale
- Maksimalna radna duljina 10 m, sa Ø 8 do 10 mm spirale

#### Tehnički podaci:

Za promjere cijevi: Ø 20 - 150 mm

Sa direktnim prihvatom: Ø 22 i 16 mm spirale

Sa adapterima: Ø 8 i 10 mm

Snaga motora: 690 W ulazna snaga

Napon: 230 V / 50 Hz

Broj okretaja: 467 min<sup>-1</sup>, desni-lijevi hod

Masa: 20,9 kg

Komplet (br. 19173) sadrži: R 600 (br. 72687), košarica spirale 16 mm (br. 72110), 5 x 16 mm standardne spirale (br. 72431), ravno svrdlo 16 mm (br. 72161), koljenasto svrdlo 16 mm (br. 72163), listasto svrdlo 16/25 mm (br. 72169), ključ za razdvajanje 16 mm (br. 72100), košarica spirale 22 mm (br. 72112), 5 x 22 mm standardne spirale (br. 72441), PVC kovčeg (br. 55016), ravno svrdlo 22 mm (br. 72221), koljenasto svrdlo 22 mm (br. 72263), ljevkasto svrdlo 22 mm (br. 72221), svrdlo s lopatastom glavom 22/65 mm (br. 72261), kukasta glava za rezanje 22/76 mm (br. 72250), ključ za razdvajanje 22/32 mm (br. 72101), lijeva rukavica (br. 1500000439), ROWONAL-Spray (br. 72142)

R 600 230V uključujući vodeće crijevo  
br. 72687 € 1.417,<sup>00</sup>

R600, 230V + komplet spirala i alata standard  
br. 19173 € 2.007,<sup>91</sup>

### R 650

Uređaj za čišćenje cijevi Ø 20 - 150 mm

Za profesionalno mobilno čišćenje cijevi. Kompaktno, robustno i s jakim protokom i kod tvrdokornih začepljenja cijevi

- Visoka snaga motora
- Fleksibilan rad pomoću prespojive stezne poluge
- Direktna povrat spirala od 22 mm i 16 mm
- Moguće prema izboru Ø 8 i 10 mm s adapterima
- Maksimalna radna duljina 65 m, s Ø 22 mm s-spirale
- Maksimalna radna duljina 55 m, s Ø 16 mm s-spirale
- Maksimalna radna duljina 10 m, s Ø 8 i 10 mm spirale

#### Tehnički podaci:

Za promjer cijevi: Ø 20 - 150 mm

Sa direktnim prihvatom: Ø 22 i 16 mm spirale

Sa adapterima: Ø 8 mm i 10 mm

Snaga motora: 1.350 W ulazne snage

Napon: 230 V / 50 Hz

Broj okretaja: 623 min<sup>-1</sup>, desni-lijevi hod

Masa: 22,8 kg

R 650 uključujući crijevo za vođenje  
br. 72688 € 2.067,<sup>00</sup>



Središnja raspodjela snage direktno na pogonsku osovinu!



#### Prespojiva stezna poluga

Fleksibilan rad

Središnja raspodjela snage direktno na pogonsku osovinu!

### Komplet spirala / alata

Standard Ø 16 / 22 mm



Komplet (br. 072956X) sadrži: košaricu spirale 16 mm (br. 72110), 5 x 16 mm standardne spirale (br. 72431), ravno svrdlo 16 mm (br. 72161), koljenasto svrdlo 16 mm (br. 72163), listasto svrdlo 16/25 mm (br. 72169), ključ za razdvajanje 16 mm (br. 72100), košarica spirale 22 mm (br. 72112), 5 x 22 mm standardne spirale (br. 72441), PVC-kovčeg (br. 55016), ravno svrdlo 22 mm (br. 72221), koljenasto svrdlo 22 mm (br. 72263), ljevkasto svrdlo 22 mm (br. 72222), svrdlo s lopatastom glavom 22/65 mm (br. 72261), odvojena glava za rezanje 22/76 mm (br. 72250), ključ za razdvajanje 22/32 mm (br. 72101), rukavice (br. 1500000439), ROWONAL sprej (br. 72142)

Standard, 16 - 22 mm  
br. 072956X

€ 855,05

SMK, 16 - 22 mm  
br. 072967X

€ 1.183,82

### ROTHENBERGER visoko učinkovite spirale za čišćenje cijevi

Za najteže opterećenje pod stalnom uporabom

- Fleksibilne standardne spirale, za rad na najkraćoj udaljenosti sa više lukova slijedeći jedan drugog
- **SMK-Spirale:** dodatna zaštita spirala od dodavanja prljavštine pomoću plastične jezgre
- Ojačana s-spirala za dugo korištenje

Dovoljno priključnog navoja

Zamjenske spojke jednostavnije za montiranje

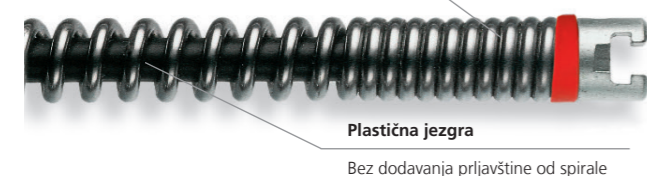

Plastična jezgra

Bez dodavanja prljavštine od spirale

Spirala (16 mm Standard)  
br. 72431

€ 51,46

Spirala (22 mm Standard)  
br. 72441

€ 87,52

### Alati za čišćenje cijevi

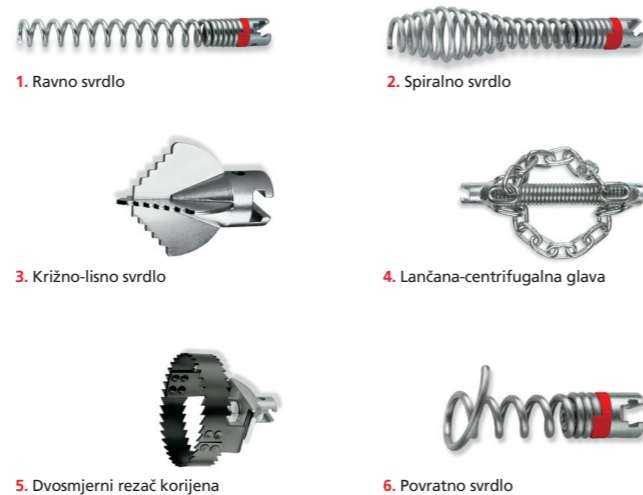

	br.	Spojivi mm/inch	Ø mm	L mm	Radni opseg	Cjenik €
1	72161	16 / 5/8"	16	110	40 - 75	50,45
	72221	22 / 7/8"	22	210	75 - 100	51,46
2	72163	16 / 5/8"	28	115	40 - 75	46,34
	72158	16 / 5/8"	28	500	40 - 75	102,98
3	72176	16 / 5/8"	35	45	50 - 75	102,98
	72275	22 / 7/8"	45	60	100 - 125	102,98
4	72185	16 / 5/8"	30	155	100 - 125	206,01
	72187	16 / 5/8"	40	155	60 - 125	206,01
5	72265	22 / 7/8"	65	80	100 - 125	185,40
	72266	22 / 7/8"	90	85	125 - 200	206,01
6	72162	16 / 5/8"	35	55	50 - 75	46,31
	72203	22 / 7/8"	45	100	75 - 150	61,77

Jednostavno kvačenje pomoću kosine na uvođenju

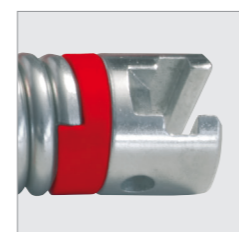

Dug vijek trajanja kroz T-Nut od Nirosta čelik



Fleksibilne spirale

Za rad na kratkoj udaljenosti

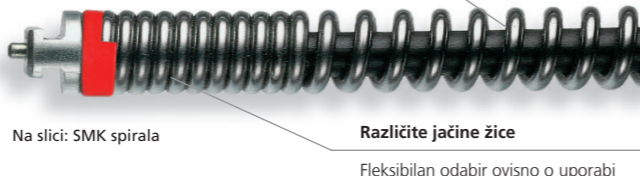

Na slici: SMK spirala

Različite jačine žice

Fleksibilan odabir ovisno o uporabi



Na slici: Standard spirala

Spirala (16 mm SMK)  
br. 72433

€ 70,01

Spirala (22 mm SMK)  
br. 72442

€ 113,28

### ROPUMP SUPER PLUS

Profesionalni usisno-tlačni čistač

Optimalan početni alat za odstranjivanje začepjenja iz umivaonika i sudopera, kada i zahoda na principu tlaka vode

- Optimalna prilagodba kod teško pristupačnih odvoda pomoću podesive ručke
- Najbolji prijenos snage putem fleksibilno podesive drške
- Optimalno završljen sustav i time najjača usisna i tlačna snaga putem temeljnog tijela od jednog lijeva

Klip s oko 80% lakšeg hoda od prethodnih modela!

Kratki adapter



Dugi adapter



Temeljno tijelo od jednog lijeva

Izdržljivost i pod najvećim opterećenjem

Ergonomska D-drška

Najbolji prijenos snage i optimalno rukovanje



Klip s brtvilom od silikonske gume

Jednostavna upotreba

ROPUMP SUPER PLUS s 3 priključka i torba  
br. 1000001762

€ 147,95

ROPUMP SUPER PLUS (s 2 priključka)  
br. 072070X

€ 120,44

ROPUMP široki priključak  
br. 72073

€ 37,05



Široki adapter  
br. 72073



Dugački adapter  
br. 72071

### ROSPI H+E PLUS

Profesionalan ručni i električni uređaj za čišćenje cijevi

Čisto i lako uklanjanje začepjenja u kuhinjama, kupaonicama i zahodima ili odvodnim otvorima sa spiralom za čišćenje

- Bez potrebe vađenja sudopera i mrežice sifona
- Izmjena ručnog i električnog pogona unutar nekoliko sekundi
- Sigurno držanje tijekom uporabe električnog pogona i s većim brojem okretaja
- Otporan na udarce i zaštićen od prljavštine
- Šesterobrid za pričvršćivanje umetaka

Ergonomska drška s mekanim zahvatom

Sigurno držanje tijekom uporabe električnog pogona i na višem broju okretaja

Aretiranje spirale s fleksibilnom spiralom i usađenom glavom batka

Uklanja prljavštinu na teško dostupnim mjestima



Čisto i lako uklanjanje začepjenja u kuhinjama, kupaonica i zahodima ili odvodnim otvorima sa spiralom za čišćenje

Zaštita od prskajuće vode, otpornost na udarce

Šesterokutnik

Za pričvršćivanje umetaka

ROSPI 6 H+E Plus (4,5 m)  
br. 72090

€ 128,68

ROSPI 8 H+E Plus (7,5 m)  
br. 72095

€ 154,44

ROSPI 10 H+E Plus (10,0 m)  
br. 72005

€ 339,90

Spirala nastavak (4,5 m)  
br. 72522

€ 56,62

Spirala nastavak (7,5 m)  
br. 72412

€ 72,07

Spirala nastavak (10,0 m)  
br. 72422

€ 175,10

## Ispiranje i čišćenje cijevi

### Visokotlačno čišćenje cijevi

#### HD 13/100

100 barski uređaj za visokotlačno čišćenje s pomoću crijeva za odštopavanje.

- Pneumatski transportni kotači, prelazi preko stepenica
- Naizmjenični pogon, samousisna do 2 m

#### Tehnički podaci:

Maksimalni radni tlak:	100 bara
Elektromotor:	na izmjenični pogon
Izlazna snaga:	13 l/min
Snaga motora:	2,3 kW
Maks. radni doseg:	20 m
Broj okretaja:	1400 min <sup>-1</sup>



Ø 150 mm

Opseg isporuke: HD 13/100 (br. 76020), rola za crijevo s posebnim visokotlačnim crijevom (br. 72812) s priključcima i mlaznice za ispiranje cijevi (br. 76089)

Visokotlačni stroj za ispiranje cijevi HD 13/100 br. 76020

€ 4.489,73



#### HD17/190

190 barski uređaj za visokotlačno čišćenje s pomoću crijeva za odštopavanje.

- Pneumatski transportni kotači, prelazi preko stepenica
- Naizmjenični pogon, samousisna do 2 m

#### Tehnički podaci:

Maks. radni tlak:	190 bara
Elektromotor:	trofazni
Izlazna snaga:	17 l/min
Snaga motora:	5,0 kW
Maksimalni radni doseg:	40 m
Broj okretaja:	2800 min <sup>-1</sup>



Ø 200 mm

Opseg isporuke: HD 17/190 (br. 76070), rola za crijevo s posebnim visokotlačnim crijevom (br. 72820) s priključcima i mlaznice za ispiranje cijevi (br. 76089)

Visokotlačni stroj za ispiranje cijevi HD 17/190 br. 76070

€ 6.770,37



#### ROJET 30/130

Visokotlačni uređaj za čišćenje cijevi Ø 40 - 200 mm

- **Moguća ugradnja na razna vozila**  
Slobodan izbor vozila
- **Preskakanje pumpe onemogućeno:**  
ograničenje broja okretaja
- **Čišćenje cijevi od Ø 40 mm**  
prevozi crijevne špule za cijevi manjih dimenzija
- **Samostalan rad, bespotreban motor vozila, niski troškovi i vrijeme potrebno za održavanje:** jedinstvena pogonska jedinica, nije potreban još jedan dodatni
- **Praktičan oblik izvedbe:** ROJET je uvijek moguće pričvrstiti na drugi automobil
- **Visoka razina usluge:** 12 mjeseci jamstva za motor, pumpu i hidrauliku, zajamčeno servisiranje uređaja i zamjena dijelova serijske proizvodnje. Jasno razgraničeno jamstvo uređaja i vozila
- **Niski troškovi održavanja, dugi vijek trajanja motora, pumpe i hidraulike:** kvalitetna izrada, čvrsta konstrukcija
- **Omogućuje rad kopljem za čišćenje**  
za čišćenje, čišćenje fasada, čišćenje vozila. Uzgrađen ventil za prebacivanje tlaka

Opseg isporuke (br. 76300): Osnovni uređaj s prikolicom, standardne mlaznice s predmlazom (br. 76135)

Opseg isporuke (br. 76462): držači za mlaznice (br. 76309), standardne mlaznice s predmlazom (br. 76135), granat mlaznice (br. 77631), rotirajuće mlaznice (br. 77621) i četverostruke mlaznice (br. 77611)

ROJET 30 / 130 osnovni uređaj s prikolicom br. 76300

Cijena na upit

ROJET 30 / 130 osnovni uređaj bez prikolice br. 76301

Cijena na upit

Komplet mlaznica 30/130 br. 76462

Cijena na upit

#### Tehnički podaci:

Pogon:	Robustan jednocilindrični 4-taktni motor sa zračnim hlađenjem
Početna baterija:	12 Volt, 36 Ah
Visokotlačna pumpa:	3-klipna pumpa kapaciteta 30 l / min - 130 bar
Spremnik za vodu:	plastični, kapaciteta 200 litara
Visok tlak cijevi:	DN 12, dužina 50 m ( R 1/2" )
Punjenje crijeva:	DN 19, dužina 50 m ( R 1/2" )
Pokrov:	cerada i okvir, visina 800 mm
Dimenzije:	2520 x 1480 x 1700 mm (D x Š x V)



br. 76300

## ROWELD varenje plastičnih cijevi

### Ručno razdvajanje / ručno varenje

#### ROWELD ROFUSE Sani 160 / 315

Univerzalni uređaj za elektrofuzijsko zavarivanje odvodnih cijevi sa nastavcima za zavarivanje do Ø 315 mm

Univerzalna elektrofuzijska jedinica za zavarivanje PE armature za odvodne cijevi.

#### Glavne značajke

- Mikroprocesorski upravljana jedinica za zavarivanje sa automatskom kompenzacijom temperature i napona
- Softver zasnovan na ikonama za intuitivno i lako rukovanje
- Vizualno praćenje postupka zavarivanja putem velikog osvijetljenog zaslona
- Robusno kućište otporno na udarce (IP 54)
- Automatsko otkrivanje parametara zavarivanja

#### Tehnički podaci

Ulazni napon:	180 - 280 V (230 V)
Frekvencija:	40 - 70 Hz
Izlazni napon:	5 A nadzirano
Klasa zaštite:	IP 54
Radno područje:	do 160 mm (Sani 160) do 315 mm (Sani 315)
Raspon temperatura:	- 5 °C do + 40 °C
Težina:	2,4 kg (Sani 160) 3,9 kg (Sani 315)
Dimenzije:	110 x 200 x 80 mm
Kabel za zavarivanje:	3 m

Za sljedeće marke:

40 - 160 mm:	Geberit, Akatherm-EUR, Coes, Valsir, WAVIN-Duo, Aquatherm i Vulcathene-Euro
200 - 315 mm:	Valsir, Akatherm, Eurofusion, Geberit in Coes

#### Zavarivanje u skučenim prostorima

čepovi pod kutom od 90° osiguravaju nisku visinu ugradnje



Kućište otporno na udarce (IP 54)

Robusno

Veliki osvijetljeni zaslon

Jednostavno praćenje postupka zavarivanja

Intuitivno i jednostavno rukovanje

Softverska kontrola zasnovana na ikonama s automatskim otkrivanjem parametara zavarivanja

3 m kabel za zavarivanje

Veliki radni radijus

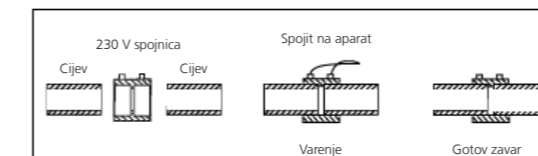

ROWELD ROFUSE Sani 160 in ROCASE br. 1000002630

€ 744,49

ROWELD ROFUSE Sani 315 in ROCASE br. 1000002631

€ 898,12

# ROWELD® varenje plastičnih cijevi

## Ručno razdvajanje / ručno varenje

### ROFUSE 400 / 1200 TURBO

Univerzalni toplinski zavarivač za PE i PP montažne sustave < 48 V do 400 ili 1200 mm promjera

- **Siguran:** funkcija kontrole topline (HC) detektira temeljnu temperaturu okoline, temperaturu uređaja i vara, kako bi sljedeći var mogao biti u potpunosti zavaren. Ovaj proces je potpuno automatski te se prikazuje zelenim ili crvenim svjetlom na zaslonu. Omogućuje hitno gašenje kako bi se spriječilo pregrijavanje.
- **Učinkovit:** Zahvaljujući funkciji aktivnog hlađenja (AC), uređaj je idealno opremljen za kontinuiranu uporabu, jer ugrađeni ventilator omogućuje maksimalno odvođenje topline
- **Potpuno opremljen:** idealan za uporabu na gradilištima. Svi kabeli su sigurno spremljeni unutar robusnog kućišta koje pruža dovoljno prostora za pribor, alat ili rukavice
- **Besplatan program za čitanje:** svi pohranjeni varovi mogu se prenositi putem USB memorije na računalo i tamo biti arhivirani ili tiskani pomoću programa "RODATA 2.0"
- **Generator barkoda:** uz pomoć programa za čitanje, svaki se zavarivač i građevinski projekt može šifrirati pomoću barkoda. Ove barkodove moguće je iščitati na licu mjesta



#### Tehnički podaci:

<b>Mrežni napon:</b>	230 V
<b>Frekvencija:</b>	50 Hz / 60 Hz
<b>Snaga:</b>	3.000 VA, 70 % ED
<b>Izlazna struja (nazivna struja):</b>	80 A (>0,5Ω)
<b>Napon zavarivanja:</b>	8 - 48 V
<b>Temperatura okoline:</b>	-10 °C do + 60 °C
<b>Radni opseg ROFUSE 400 TURBO:</b>	armature do 400 mm
<b>ROFUSE 1200 TURBO:</b>	armature do 1200 mm
<b>Vrsta zaštite:</b>	IP 54
<b>Prijenosno sučelje:</b>	USB v 2.0
<b>Kapacitet memorije:</b>	2.000 zapisa za zavarivanje
<b>Težina uključujući kabel za varenje:</b>	ca. 21,5 kg
<b>(Osnovni uređaj bez dodatne opreme)</b>	

Video o proizvodu možete pronaći na YouTubeu:  
<https://www.youtube.com/watch?v=Z6RuZmvpv0A>

Neutralna uputstva s obzirom na jezik

Jednostavno za korištenje

USB

Jednostavan prijenos podataka

Bežični čitač

Jednostavno i neograničeno rukovanje

Video o proizvodu možete pronaći na YouTubeu:  
<https://www.youtube.com/watch?v=Z6RuZmvpv0A>



Praktična lenta

Za ime zavarivača i građevinskog projekta

Poklopac s podesivom visinom

Može se koristiti kao sjenilo

Robustno kućište

Sigurno spremanje kabela

Jasan zaslon

Omogućuje intuitivan rad. Protok programa može se pojedinačno promijeniti

Ventilator

Poboljšano strujanje topline u odnosu na prethodni model

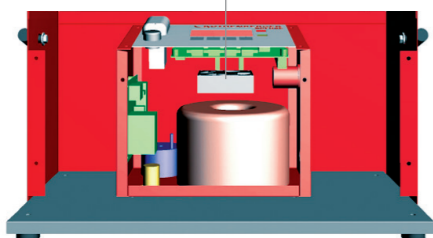

#### Dulje zavarivanje pomoću funkcije aktivnog hlađenja:

Funkcija aktivnog hlađenja (AC) poboljšana zahvaljujući ugrađenom ventilatoru za strujanje topline. U odnosu na svog prethodnika (ROFUSE Basic 48) ROFUSE Turbo može zavariti oko 20 % više spojeva u seriji.

ROFUSE 400 TURBO  
br. 1000000999 € 2.953,36

ROFUSE 1200 TURBO  
br. 1000001000 € 3.544,27

\* SKZ = centar za plastiku (ROFUSE 400 TURBO)

# ROWELD® varenje plastičnih cijevi

## Ručno razdvajanje / ručno varenje

### ROCUT 110 komplet / ROCUT 160 komplet

Sustavski alati za pravokutno rezanje i obrađivanje rubova, te ravno rezanje i obrađivanje (15 stupnjeva), Ø 32 - 160 mm

- Isti alat koristi za rezanje, obrađivanje i uklanjanje srha
- Izuzetno velika izdržljivost i optimalna geometrija rezanja
- Poseban pribor za PE, PP, PEX, PB i zvučno izolirane cijevi
- Jednakomjerno hvatanje po cijelom opsegu cijevi
- Izvlačiv, integriran alat u ručici služi uklanjanju unutarnjih srha



ROCUT 110 komplet, Ø 50, 75, 110 mm  
(s vratilom za rezanje čelika)  
br. 55035 € 504,80

ROCUT 160 komplet, Ø 110, 125, 160 mm  
(s vratilom za rezanje čelika za zvučno izolirane cijevi)  
br. 55063 € 584,13

### ROWELD P 63 s-6 Sword Set

Uređaj za zavarivanje plastičnih cijevi

Radno područje od 20 do 63 mm Snaga: P = 850 W. Zaštita od pregrijavanja. Kontrolna lampica. Nosač za oslanjanje na radnu površinu

- Nosač za oslanjanje
- Moguće zavarivanje različitih promjera cijevi
- Pouzdan rad prema DVS, CEN i ISO standardima



P 63 s-6 set Ø 20, 25, 32 mm, termostatski  
br. 053892X € 353,36

P 63 s-6 set fi 20, 25, 32, 40, 50, 63, termostatski  
br. 053893X € 508,94

### ROWELD P 160 SANILINE

Uređaj za varenje plastičnih sanitarnih cijevi Ø 40 do 160 mm

- Fleksibilan pri teškim položajima pomoću izvlačivog grijačeg elementa
- Siguran zahvat cijevi, oblikovanih dijelova, uskih ogranaka pri kutevima od 45 i 90 stupnjeva
- Zaštita protiv nenamjernog paljenja i iskakanja sprave za rezanje
- Precizno postavljanje snage

Mogućnost raznovrsnog stezanja

Sve armature koje se obično koriste u sanitarnim instalacijama mogu se stegnuti

Protuklizni redukcijski stezni umetci Ø 40 - 140 mm s regulacijom sile stezanja

Sigurno pričvršćivanje cijevi, spojnice, uskih ogranaka od 45° i koljena od 90°



#### Tehnički podaci:

<b>Promjer cijevi:</b>	Ø 40 - 110 mm (SDR 41 - 7,25)
	Ø 40 - 140 mm (SDR 41 - 11)
	Ø 40 - 160 mm (SDR 41 - 17,6)

**Masa:** 34,4 kg

**Grijači element:** 800 W

**Rezač:** 1.050 W

Dodatak za glodanje (br. 54040) (dodatna oprema)

Osnovni set čeljusti (br. 54082) (dodatna oprema)

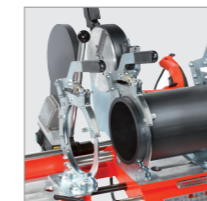
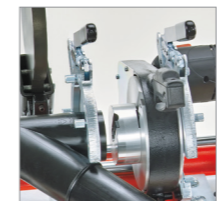

Set (br. 1000002964) uključuje: Osnovnu jedinicu s električnim glodalom, elektronički podesivim izmjenjivim grijačim elementom, alat za postavljanje. Nosač cijevi Ø 160 mm, objemice redukcija i setovi nosača za Ø 40, 50, 63, 75, 90, 110 i 125 mm u ROCASE 4414 (br. 1000002970), alati za ugradnju, radni mobilni i transportni okvir (br. 1000002971).



Izravan prijenos snage i jasna ljestvica snage

Precizno podešavanje sile

ROWELD® P 160 SANILINE komplet  
br. 1000002964

ROWELD® P 160 SANILINE Osnovni stroj  
br. 54005

### ROLEAK PRO

Elektronički detektor curenja za pronalaženje curenja u rashladnim krugovima (3 g/a) Anwendungsvorteile

- Izdržljiv i vrlo osjetljiv vrh sonde sa stopom otkrivanja curenja od 3 g/a unutar 3 sekunde
- Prikladno i za R32
- Jednostavno određivanje koncentracije rashladnog sredstva
- Podešavanje nulte točke vrha sonde za lakše lociranje curenja
- Referentno curenje uključeno za provjeru
- Lako dostupna, čak i teško dostupna mjesta curenja

#### Tehnički podaci:

Stanje curenja: LED svjetlo  
 Dužina sonde: 40 cm  
 Osjetljivost: 3 g/a innerhalb von 3 Sekunden  
 Težina: 400 g  
 Radna temperatura: 0 °C bis 40 °C  
 Napon: 6 V (4 AA baterije)

3 različite razine osjetljivosti

Brzo lociranje curenja

7 LED diode

Jednostavno određivanje koncentracije

Fleksibilna sonda dužine 40 cm

Pristupačna za uska mjesta



ROLEAK PRO  
br. 1500002241

€ 419,<sup>49</sup>

R410A

R22

R134A

R407C

R404A

R507A

R32

### ROSCALE 120

#### Elektronska digitalna vaga

Precizna digitalna vaga do 120 kg, sa baterijskim napajanjem od 9 V

- Mjerno područje do 120 kg
- Rezolucija 5 g
- Točnost ± 0,5%
- Integrirani adapter 1/4" SAE
- Težina: 3.2 kg
- Integrirana upravljačka jedinica

Priključak za bocu rashladnog sredstva



Roscale 120 digitalna vaga, 120kg  
br. R17300416

€ 449,<sup>03</sup>



### ROFLARE REVOLVER

Revolver sprava za prirubnice

Za sigurnu i brzu proizvodnju normiranih jednostrukih prirubnica od 45 stupnjeva EN 14276-2 i JIS B8607:2008 na bakrenim cijevima Ø 6 - 18 mm tj. 1/4 - 3/4 "

- Garantirana prirubnica prema normi\*
- Sprječavanje skupocjenog curenja
- Sustav zatezanja jednom rukom
- **Automatsko duboko ulegnuće:** savršeno pozicioniranje cijevi u uvinuti stožac

\* Pretpostavka za normiranu prirubnicu: Priprema cijevi prema DIN EN 12735

Kompaktna konstrukcija omogućuje rad u skućnim prostorima



Automatsko duboko ulegnuće - savršeno pozicioniranje cijevi u uvrnuti stožac

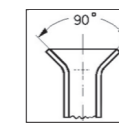

D-kontura jednostrane prirubnice

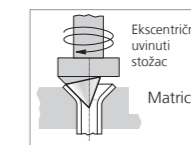

Zahvatni adapter

Za električni i ručni pogon



Ručni adapter

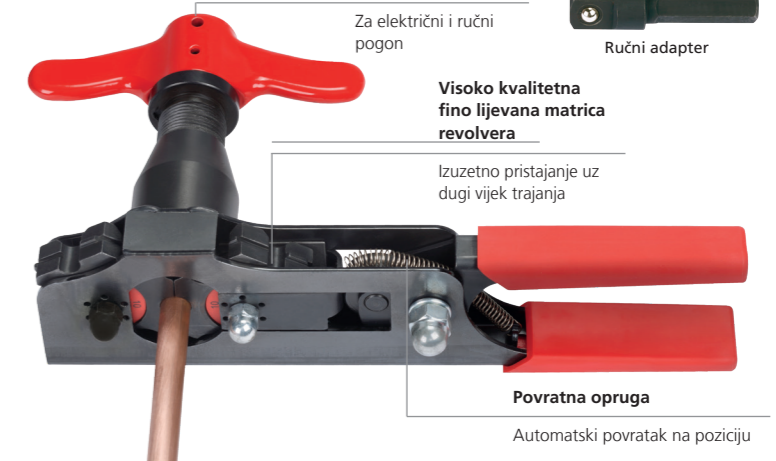

Visoko kvalitetna fino lijevana matrica revolvera

Izuzetno pristajanje uz dugi vijek trajanja

Povratna opruga

Automatski povratak na poziciju

Komplet (br. 100000230) sadrži: metrički ROFLARE REVOLVER, matrice Ø 6, 8, 10, 12, 16 i 18 mm, ROTRAC 28 PLUS CHROM limited edition rezač cijevi (br. 100000406)  
 Komplet (br. 100000231) sadrži: colni ROFLARE REVOLVER, matrice Ø 1/4, 5/16, 3/8, 1/2, 5/8 i 3/4", ROTRAC 28 PLUS CHROM limited edition rezač cijevi (br. 100000406)

Metrički, Ø 6, 8, 10, 12, 16, 18 mm  
br. 100000222

€ 298,<sup>74</sup>

Colni, Ø 1/4, 5/16, 3/8, 1/2, 5/8, 3/4"  
br. 100000223

€ 298,<sup>74</sup>

Metrički komplet s ROTRAC 28 CHROM Limited edition  
br. 100000230

€ 414,<sup>94</sup>

Colni komplet s ROTRAC 28 PLUS CHROM Limited Edition  
br. 100000231

€ 339,<sup>95</sup>

### Alat za izradu prirubničkih spojeva

Za izradu prirubničkih spojeva od 45 ° na bakrenim cijevima Ø 6 - 18 mm (1/8 - 3/4 ")

- Kontrolirano širenje i oblikovanje cijevi bez pucanja
- Nema smanjenja debljine stijenke
- Nema proklizivanja cijevi
- Čvrsti i dugotrajni alat



Set EB 6 - 8 - 10 - 12 - 14 - 15 - 16 - 18 mm  
1/8 - 3/16 - 1/4 - 5/16 - 3/8 - 1/2 - 5/8 - 3/4 "  
br. 222401

€ 350,<sup>25</sup>

Set EB 1/8 - 3/16 - 1/4 - 5/16 - 3/8 - 1/2 - 5/8 - 3/4 "  
br. 222402

€ 298,<sup>74</sup>

Set EB 6 - 8 - 10 - 12 - 14 - 15 - 16 - 18 mm  
br. 222403

€ 298,<sup>74</sup>

### Univerzalni alata za pertlanje

Za izradu jednostrukih prirubnica 45 ° na bakru cijevi Ø 4 - 16 mm (3/16 - 5/8").

Patentirani zupčani pogon omogućuje brzo i sigurno stezanje matica veličina 15 - 32 mm prema EN 378-2:2012-08

- Univerzalna primjena i najviša preciznost kroz samocentrirajući prsten za sve promjere cijevi
- Kontrolirano izrada prirubnica bez deformiranja površine
- Očvrstnuta prirubnica sa specijalnom geometrijom



Komplet sadrži (br. 222601): Univerzalni alat za izradu prirubnica promjera od 4-16mm, plastični kovčeg.

Univerzalni alat za izradu prirubnica promjera od 4-16mm  
br. 222601

€ 60,<sup>45</sup>

# Rashladna tehnologija

## Kontrola ciklusa hlađenja

### ROCOOL 600

Za puštanje u pogon, održavanje i dokumentaciju rashladnih ciklusa svih vrsta

- Modularni sustav: Osnovna jedinica proširiva s *Red Box* jedinicom, uključuje *Data Viewer* program za pregledavanje, čitanje ili zapisivanje podataka na PC, te dodatna, vanjska Pirani vakuumska sonda
- Oko 80 rashladnog sredstva uklj. R744 (potkritični) i R32 su pohranjeni u uređaju. Moguće naknadno dolijevanje rashladnog sredstva
- Simultan izračun pregrijavanja i pothlađivanja
- *Data Viewer* program za dokumentaciju generira automatske izvještaje na temelju prikupljenih podataka. Idealno za isporuku klijentima
- Vanjska Pirani sonda omogućuje čitanje vakuuma na mjestu gdje će mjerenje dati najtočnije rezultate, izravno tijekom rashladnog ciklusa

**Sveobuhvatno zahvaljujući modularnoj opremi**

Tehnički podaci:

<b>Prikaz tlaka:</b>	bar, psi, Kpa, MPa
<b>Prikaz temperature:</b>	°C, °F
<b>Prikaz vakuuma:</b>	Micron, mbar, mmHg, Pa, mTorr
<b>Napajanje:</b>	9Vbaterija, 550 mAh
<b>Veličina zaslona:</b>	4 1/3" / 11 cm
<b>Raspon mogućnosti rada pod pritiskom:</b>	-1 do 60 bar
<b>Točnost (na 22 ° C):</b>	± 0,5 % fs
<b>Raspon temperature:</b>	-50°C do 200°C
<b>Radna temperatura:</b>	-10°C do 50°C
<b>Veze:</b>	4x 1/4" SAE
<b>Maksimalno vrijeme snimanja:</b>	12 sati u jedinici, 96 sati s <i>Red Box</i>



**Velik zaslon**

Svi važni podaci vidljivi su odmah i jasno

**Ulaz za senzor topline T2**

Za mjerenje pothlađenja

**Zelene i crvene LED diode**

Optički signal za adekvatnu razinu vakuuma ili za curenje u sustavu te upozorenje kod preopterećenosti



**Ulaz Red Box**

Za snimanje podataka do 96 sati i neovisno čitanje podataka na PC-u

**Temperaturna hvataljka za promjere cijevi do Ø 32 mm**



**Vanjske Pirani sonda za vakuum za visoko precizno mjerenje vakuuma**



**Ulaz za senzor topline T1**

Za mjerenje pregrijavanja

**Ulaz za vakuumsku sondu**

Za vrlo precizna mjerenja razine vakuuma izravno tijekom rashladnog ciklusa

**Senzori pritiska "Made in Germany"**

Precizno mjerenje od -1 do 60 bara

**T-ulaz sa ventilom 1/4" SAE**

Trostruka funkcija: evakuacija i punjenje bez izmjene cijevi

**Y-priključak 1/4" SAE**

Trostruka funkcija: evakuacija i punjenje bez izmjene cijevi

Komplet (br. 1000000569 / 1000000570) sadrži: ROCOOL 600, 1 odnosno 2 temperaturne hvataljke  
Komplet (br. 1000000572) sadrži ROCOOL 600, 2 temperaturne hvataljke, *Red Box* i *Data Viewer* program

Komplet s jednom temperaturnom hvataljkom (u blisteru) br. 1000000569 € 508,12

Komplet s dvije temperaturne hvataljke (u kovčegu) br. 1000000570 € 638,12

Komplet s dvije temperaturne hvataljke, *Red Box*, *Data Viewer* program (u kovčegu) br. 1000000572 € 862,67

*Red Box*, *Data Viewer* Program, kabel za povezivanje br. 1000000539 € 295,40

Temperaturne hvataljke br. 1000000540 € 70,85

Vakuumska sonda br. 1000000541 € 413,58

# Rashladna tehnologija

## Kompletna rješenja / Kontrola cirkulacije klimatizacije

### ROCADDY 120 R32 / ROCADDY 120 R32 DIGITAL

Univerzalni komplet za pražnjenje i punjenje

- Sve pri ruci jednim zahvatom
- Fleksibilan rad kroz individualnu uporabu alata
- Lako transportirati
- Prikladno za klase rashladnog sredstva A1, A2L i A2
- Četverostruki motor s velikim zakretnim momentom

**Robustan plastični kovčeg (prikazan na slici)**

Jednostavan i udoban transport uz mnogo spremnika za pribor i manje dijelove

**Dvostupanjska vakuum pumpa**

Za pražnjenje i uklanjanje svih ostataka vlage u rashladnim krugovima kod instalacija prema DIN 8975

**Elektronička digitalna vaga do 120 kg sa visokom točnošću mjerenja**

Precizno vaganje rashladnih sredstava

R410A	R22	R32	R134A	R407C	R404A
ROCADDY 120 R32 Analog br. 1000002560 € 2.198,06					

ROCADDY 120 R32 CL ANALOG br. 1000003622

R410A	R22	R32	R134A	R407C	R404A	R507
ROCADDY 120 R32 Digital br. 1000002561 € 2.480,64						

ROCADDY 120 R32 CL DIGITAL br. 1000003623

### Kompleti analognih manometara

Komplet analognih manometara i crijeva.

Praktični kofer sa manometrima i crijevima 1500mm. Za ugradnju i održavanje klimatizacijskih uređaja i toplinskih pumpi.



Komplet manometar komplet R32/R410A 1500mm HOSES, 80 mm manom. br. 170559-1

Manometar R22-R13A-R404A-R410A 1500mm/80mm man. br. 170559S4

### ROREC Pro A3

Usisni uređaj za rashladne tekućine

Kompaktan, lagan prenosiv uređaj za povrat halogeniranih rashladnih tekućina svake vrste

- Otporno na eksploziju: Prikladno za rashladna sredstva klase A1, A2L, A2 i A3 (npr. R290)
- Kompaktan dizajn težine manji od 12 kg
- Digitalni zaslon i upravljanje s jednim gumbom
- Rad bez održavanja. Kompresor bez ulja sa 2 komore
- 4-polni motor jamči trajnost stroja
- pražnjenje ostataka rashladnog sredstva s PURGE funkcijom

Tehnički podaci

Usisna snaga	gasförmig: 0,5 kg / min flüssig: 3,5 kg / min Push / Pull: 9,5 kg / min
Snaga	750 W
Visokotlačni pritisak	38,5 bar
Dimenzije	37 x 25 x 29 cm
Težina	12 kg



ROREC DiGi A3 br. 1500004451



€ 2.598,82

# Rashladna tehnologija

## Ispitivanje i lociranje curenja / usisavanje i punjenje

### ROAIRVAC R32

#### Dvostupanjska pumpa za vakuum

Za evakuaciju rashladnih i klima uređaja i toplinskih crpki prema DIN 8975 s vakuumskim mjeračem i povratnim elektromagnetskim ventilom. Prikladno za postrojenja s klasama rashladnih tekućina A1 i A2 (na primjer R32 i R1234yf)



- Zaštita unutarnjih komponenti pomoću laganog kvalitetnog kućišta
- Povratni magnetski ventil za zaštitu rashladnog ciklusa prije onečišćenja uljem u slučaju prekida napajanja
- Vakuumski mjerač sa integriranim pokazivačem koji omogućuje brzu i jednostavnu provjeru procesa evakuacije
- Ventil za plinski balast za smanjenje pritiska vodene pare u spremniku ulja.
- Posebni filter koji smanjuje izmaglicu ulja priu darcu.
- Termalni prekidač zaštićuje jedinicu od pregrijavanja.

	ROAIRVAC R32 1.5	ROAIRVAC R32 3.0	ROAIRVAC R32 6.0	ROAIRVAC R32 9.0
<b>Snaga pumpe:</b>	1,5 CFM / 42 l/min / 2,5 m³/h	3,0 CFM / 85 l/min / 5,1 m³/h	6,0 CFM / 170 l/min / 10,2 m³/h	9,0 CFM / 255 l/min / 15,3 m³/h
<b>Faze vakuuma:</b>	2	2	2	2
<b>Snaga motora:</b>	190 W / 1.720 r/m	250 W / 1.720 r/m	550 W / 1.720 r/m	750 W / 3.440 r/m
<b>Spoj:</b>	1/4"	1/4"	1/4"	1/4"
<b>Sa adapterom:</b>	5/16" SAE M / 3/8" SAE M	5/16" SAE M / 3/8" SAE M	5/16" SAE M / 3/8" SAE M	5/16" SAE M / 3/8" SAE M
<b>Kapacitet ulja:</b>	250 ml	330 ml	580 ml	590 ml

ROAIRVAC R32 1.5  
br. 1000002689

ROAIRVAC R32 6.0  
br. 1000001231

€ 839,03

ROAIRVAC R32 3.0  
br. 1000002713

€ 648,82

ROAIRVAC R32 9.0  
br. 1000002714

€ 945,40

### ROAIRVAC R32 2.0 / 5.0 CL

#### Dvostupanjska vakuumska pumpa na baterije

**Baterijska** - Trajanje uz CAS baterije do 90 min. Sa jednim punjenjem

**Stabilan vakum** - Integrirani magnetski ventil zadržava vacuum čak i kada je baterija prazna

**Kompaktna** - Lakša i jača od usporedivih žičanih vakuumskih pumpi



#### Ventil za odzrak plina

Smanjenje vodene pare u spremniku za ulje, jamči veću snagu ekstrakcije i radni vijek.<sup>2)</sup>

#### Posebni filter

Smanjuje uljnu maglicu na ispušnom otvoru

#### Lagano i kvalitetno kućište

Štiti ugrađene komponente

#### Ergonomska ručka

Lagana, kompaktna i jednostavna za transport

#### CAS baterija

Kompatibilno sa više od 160 električnih alata od 17 proizvođača

	ROAIRVAC R32 2.0 CL	ROAIRVAC R32 5.0 CL
<b>Snaga pumpe:</b>	2,0 CFM / 57 l/min	5,0 CFM / 142 l/min
<b>Faze vakuuma:</b>	2	2
<b>Snaga motora:</b>	190 W / 1.720 r/m	250 W / 1.720 r/m
<b>Spoj:</b>	1/4"	1/4"
<b>Sa adapterom:</b>	5/16" SAE M / 3/8" SAE M	5/16" SAE M / 3/8" SAE M
<b>Kapacitet ulja:</b>	180 ml	350 ml



ROAIRVAC R32 2.0 CL basic set ROBUCKET  
br. 1000003230

€ 850,85

ROAIRVAC R32 5.0 CL basic set ROBUCKET  
br. 1000003233

€ 992,67

# ROAIRVAC R32 CL

## Dvostupanjska vakuumska pumpa na baterije



**Baterijska** - Trajanje uz CAS baterije do 90 min. Sa jednim punjenjem

**Stabilan vakum** - Integrirani magnetski ventil zadržava vacuum čak i kada je baterija prazna

**Kompaktna** - Lakša i jača od usporedivih žičanih vakuumskih pumpi

### Tehnički podaci

	ROAIRVAC R32 2.0 CL	ROAIRVAC R32 5.0 CL
<b>Snaga pumpe:</b>	2,0 CFM / 57 l/min	5,0 CFM / 142 l/min
<b>Faze vakuuma:</b>	2	2
<b>Snaga motora:</b>	190 W / 1.720 r/m	250 W / 1.720 r/m
<b>Spoj:</b>	1/4"	1/4"
<b>Sa adapterom:</b>	5/16" SAE M / 3/8" SAE M	5/16" SAE M / 3/8" SAE M
<b>Kapacitet ulja:</b>	180 ml	350 ml

#### Ergonomska ručka

Lagana, kompaktna i jednostavna za transport

#### Ventil za odzrak plina

Smanjenje vodene pare u spremniku za ulje, jamči veću snagu ekstrakcije i radni vijek.<sup>2)</sup>

#### Posebni filter

Smanjuje uljnu maglicu na ispušnom otvoru

#### Lagano i kvalitetno kućište

Štiti ugrađene komponente

#### CAS baterija

Kompatibilno sa više od 160 električnih alata od 17 proizvođača

Br.	Model	Cijena €
1000003229	ROAIRVAC R32 2.0 CL bez baterije i punjača	567,21
1000003230	ROAIRVAC R32 2.0 CL BASIC SET ROBUCKET sa baterijom i punjačem	850,85
1000003231	ROAIRVAC R32 5.0 CL bez baterije i punjača	
1000003233	ROAIRVAC R32 5.0 CL BASIC SET ROBUCKET sa baterijom i punjačem	992,67

## Rashladna tehnika

### Leckageprüfung & Ortung / Absaugen & Befüllen

#### ALLGAS Mobile Pro

Zahvaljujući MAPP plinu i kisiku, ALLGAS Mobile Pro nudi iznimno visoku temperaturu plamena od 3.100 °C i stoga je idealan za visokoučinkovito lemljenje kisikom. Zahvaljujući kompaktnom okviru za nošenje čini ga idealnim za korištenje u mobilnim uslugama. Zahvaljujući kompaktnoj ručki u kombinaciji s fleksibilnim umetkom, također je idealan za rad na teško dostupnim mjestima.

- Manje od 6 kg s patronama: Idealno za mobilnu servisnu upotrebu zahvaljujući kompaktnom nosivom okviru s visokotemperaturnim plamenom.
- Fleksibilni umetak za kompaktnu ručku, za rad na teško dostupnim mjestima
- Visokokvalitetni sigurnosni uređaji za oba uloška za sprječavanje povratnog bljeska
- Fokusirani plamen za precizan rad



Set (No. 259060) beinhaltet: Druckminderer, Verbindungsschlauch, Flaschenadapter, Manometer, Stickstoffflasche, Kunststoffkoffer

ALLGAS Mobile Pro mit Kartuschen  
No. 100000558

€ 566,<sup>62</sup>

ALLGAS Mobile Pro ohne Kartuschen  
No. 100000642

€ 473,<sup>89</sup>

#### Set moment ključeva

Za ispravno zatezanje klima spojeva za matice od 17-29mm

- Za pravilno zatezanje klima spojeva
- Zakretni moment podesis između 10 i 70 Nm
- 6 izmjenjivih viljuškastih ključeva veličine 17, 22, 24, 26, 27 i 29 mm
- Sve komponente u jednoj torbici



Set moment ključeva  
br. 175001

€ 113,<sup>28</sup>

#### Sanifresh sprej za čišćenje pakiranja od 12 komada

Uklanja rizik od bolesti i alergija. Praktično i ekološko rješenje za uklanjanje grinja, prašine, bakterija i gljivičnih spora

- Raspršuje maglu izravno na zaražene površine
- Ekonomična posuda za raspršivanje s glavom za prskanje i cijevi za prskanje
- Uklanja neugodne mirise, ugodan miris mente



Sanifresh sprej za čišćenje set 12 komada (sprej € 12,50)  
br. 85800

€ 168,<sup>97</sup>

**ROTHENBERGER**

## Kontakt

#### ROTHENBERGER

Niederlassung - Österreich, Slowenien, Kroatien, Bosnien-Herzegowina

Gewerbeparkstraße 9

5081 Anif bei Salzburg - Austria

Tel: + 43 (0)6246 720 91 - 250

Fax: + 43 (0)6246 720 91 - 215

E-Mail: [verkauf@rothenberger.at](mailto:verkauf@rothenberger.at), [www.rothenberger.at](http://www.rothenberger.at)

#### Prodaja:

Tel. HR + 385 95 / 77 63 - 360  
[tomislav.capjak@rothenberger.at](mailto:tomislav.capjak@rothenberger.at)

#### Izvoz:

Tel: +43 (0)6246 720 91 - 242  
[export@rothenberger.at](mailto:export@rothenberger.at)

#### Tehnička podrška:

Tel. HR + 385 95 / 77 63 - 360  
[tomislav.capjak@rothenberger.at](mailto:tomislav.capjak@rothenberger.at)

## Uvjeti dostave i plaćanja za Hrvatsku

#### Dostava/vozarine za inozemstvo

Prodavatelj organizira prijevoz po svom izboru.

Prijevoz se naplaćuje prema važećem cjeniku za troškove prijevoza 01.2024

Za narudžbe manje od € 250 naplaćuje se dodatnih € 8.

Dodatna naknada za isporuke opasnih tvari (plin), € 19 po pošiljci

Troškovi prijevoza za narudžbe ispod € 1.000, dodatni troškovi prijevoza € 9,50

Minimalna naknada za narudžbe ispod € 1.000, dodatnih € 20,-

Povrate u pravilu ne prihvaćamo. Iznimke zahtijevaju prethodnu suglasnost voditelja prodaje, što će uzrokovati i moguće dodatne troškove.

U slučaju naručene, a neisporučene robe, odnosno ponovne dostave, ona će biti besplatna.

Sve cijene su važeće prema veleprodajnom cjeniku bez PDV.

ROTHENBERGER zadržava pravo na moguće tiskarske i druge pogreške kao i promjene modela.

Fotografije proizvoda su simbolične i ne moraju nužno odgovarati izgledu proizvoda.

#### Uvjeti plaćanja po dogovoru

##### Račun banke

Bank Austria

IBAN: AT96 1100 0099 5457 1700

SWIFT: BKAUATWW

##### Nadležnost

Plativo i utuživo u gradu Salzburgu Lg Salzburg FN71721y. Mjesto ispunjenja i nadležnosti je Salzburg.

#### Zadržavanje vlasništva

Roba ostaje do potpune isplate vlasništvo tvrtke ROTHENBERGER.

## Općenito

Posebna pažnja posvećena je sastavljanju kataloga. Ipak, greške se ne mogu potpuno isključiti. Iz tog razloga ROTHENBERGER isključuje odgovornost za bilo kakve pogreške koje bi mogle postojati unatoč pažljivoj provjeri. Tijekom tehničkog razvoja, dizajn, sastavi, specifikacije izvedbe, svojstva mogu se promijeniti bez obveze ili prethodne najave. Ovaj katalog poništava sva prethodna izdanja.

Nijedan dio ovog kataloga ne smije se pohraniti u bilo kojem obliku elektroničkih sustava bez prethodnog pismenog pristanka ROTHENBERGER Werkzeug und Maschinen Handels GmbH. Izmjene i dopune kataloga od strane trećih osoba nisu dopuštene. Sva prava pridržana za sve zemlje

Uvjeti vrijede od: 9/2024

**ROTHENBERGER**  
pipetool technologies at work



9/2024-CRO

**Posjetite nas:**

[rothenberger.com](https://rothenberger.com)

 [facebook.com/rothenberger](https://facebook.com/rothenberger)

 [instagram.com/rothenberger\\_official](https://instagram.com/rothenberger_official)

**ROTHENBERGER Werkzeuge- und  
Maschinen Handelsgesellschaft m.b.H.**

Gewerbeparkstraße 9  
A-5081 Anif kod Salzburga

Tel. HR + 385 95 / 77 63 – 360  
[tomislav.capjak@rothenberger.at](mailto:tomislav.capjak@rothenberger.at)

Tel. + 43 62 46 / 7 20 91 - 242  
[export@rothenberger.at](mailto:export@rothenberger.at)



Prodaja samo preko ovlaštenih trgovaca:

Sve cijene su važeće prema veleprodajnom cjeniku bez PDV.  
ROTHENBERGER zadržava pravo na moguće tiskarske i druge pogreške kao  
i promjene modela. Fotografije proizvoda su simbolične i ne moraju nužno  
odgovarati izgledu proizvoda.